



Dogtrace GPS
APP FOR
ANDROID

DOGTM
T R A C E

X30

DOG | X30+
G P S

X30 • X30T • X30B • X30TB

GPS TRACKING SYSTEM
SISTEMA DI LOCALIZZAZIONE GPS
SISTEMA DE LOCALIZACIÓN GPS
GPS SYSTÈME DE REPÉRAGE

ENGLISH

ITALIANO

ESPAÑOL

FRANÇAIS

DECLARATION OF CONFORMITY**We:**

VNT electronics s.r.o.

Dvorská 605

563 01 Lanškroun

IČO: 64793826

declare under own responsibility that the product:

Dogtrace**DOG GPS X30+ and X30T+, X30B and X30TB**

is in compliance with the essential requirements and other relevant provisions of Directive 2014/53/EC, meets requirements of General Licence of The Czech telecommunication office according to general licence no. VO-R/10/05.2014-3 and corresponds to the following standards:

ETSI EN 301 489-1 V1.9.2**ETSI EN 301 489-3 V1.6.1****ETSI EN 300 220-2 V.2.4.1**

**ETSI EN 60950-1 ed.2:2006 /A1:2010 /A11:2009 /A12:2011 /A2:2014/Cor.1:2012
EN 62479:2010**



The product is safe under conditions of standard use in accordance with the user guide.

This declaration of Conformity is created in exclusive responsibility of producer.

In Lanškroun 1. 9. 2019

Ing. Jan Horák

executive director

Tel.: +420 461 310 764

info@dogtrace.com

www.dogtrace.com

Thank you for purchasing the product DOG GPS of the trademark Dogtrace from VNT electronics s.r.o., Czech Republic.

Before using your product, please read the instructions in this user guide carefully and keep it for future reference.

VNT electronics s.r.o. hereby declares that the **Dogtrace DOG GPS X30** is in compliance with the key requirements and other relevant provisions of the Directive 2014/53/EC.

2	Important advice	4
3	ECMA	4
4	Introduction	5
4.1	DOG GPS X30 features	5
4.2	DOG GPS X30 application	6
4.3	Package contents	6
4.4	Optional accessories	6
5	Equipment description	7
5.1	Transmitter (collar)	7
5.2	Receiver (handset)	7
5.3	Power adapter and cable with charging clip	10
6	Preparing transmitter (collar)	10
6.1	Charging the transmitter	10
6.2	Checking battery charge status	10
6.3	Turning on/off	10
6.4	Frequency of position updating (transmission)	11
6.5	Selecting contact points	11
6.6	Fitting the collar	12
7	Preparing receiver (handset)	12
7.1	Charging the receiver	12
7.2	Checking battery charge status	13
7.3	Setting the receiver	13
7.4	Receiver MENU	13
7.5	Pairing – encoding transmitter (collar) with receiver (handset)	14
7.6	Pairing – encoding another receiver (handset) with your receiver	14
7.7	Setting the sound volume	15
7.8	Digital compass calibration	15
7.9	Channel selection	17
8	DOG GPS X30 feature	17
8.1	Tracking	17
8.2	Training	18
8.3	Compass feature – determining the North	20
8.4	FENCE – circular fence	20
8.5	WAYPOINT – waypoint (saving receiver’s position)	21
8.6	BEEPER – indicating standing still	21
8.7	CAR mode	23
9	Dogtrace GPS application	24
9.1	Pairing the receiver (handset) with mobile telephone	24
10	Maximum GPS range and accuracy	25
11	Troubleshooting	25
12	Device maintenance	26
13	Technical data	26
14	Displayed texts on LCD	27
15	Warranty Terms and Conditions	28
16	Certificate of Warranty	120

- Please read this Operating Manual carefully before using the product.
- Do not leave the neck collar transmitter on a dog for more than 12 hours a day. Long-term effects caused by the collar and contact points on the dog's skin may cause irritation. If this occurs, do not use DOG GPS until all traces of irritation disappear.
- Do not place the receiver or the transmitter near objects sensitive to magnetic field, as this may cause permanent damage.
- Do not place the receiver near any device, which is generating magnetic field as it may affect the internal digital compass.
- The receiver and the transmitter include a rechargeable Li-Pol battery. If the DOG GPS is not used for long time, its batteries must be recharged every 6 months.
- Do not charge the batteries at temperatures above 40 °C – explosion hazard.
- Protect the Li-Pol battery from damage by sharp objects, high mechanical pressure or high temperatures as it could cause the battery bursting into flames or explode.
- Use only the original batteries; different batteries may damage the product or cause the batteries to explode.
- Use only the original power adapter with charging clip for charging the receiver and transmitter batteries.
- Dispose of used batteries in designated locations.
- Person fitted with cardiac pacemaker (pacemaker, defibrillator) must take appropriate precautions as the DOG GPS emits specific static magnetic field.
- Some mobile phones have modified operating system Android and cannot be paired with DOG GPS X30 devices. It is not a defect of the DOG GPS X30 product. Try to pair it with a different mobile phone or tablet.
- X30B and X30TB transmitters include audio position finder, which emits loud sound. Do not use this function in an enclosed space as it may damage hearing.



VNT electronics s.r.o., manufacturer of **Dogtrace** professional training tools for dogs, is the proud and active member of the **Electronic Collar Manufacturers Association (ECMA)**.

ECMA, based in Brussels, was founded in 2004 at the initiative of the largest manufacturers of electronic training aids for dogs. The aim of all members of this association is to develop and produce quality and reliable training systems that ensure safety of the animal and improve communication between the owner and his/her dog. When purchasing ECMA-compliant electronic collars, owners can be sure that all products are designed to protect the safety of their animals. Operating and training manuals of all members of the association contain instructions and advice for the safe use of electronic training aids to enable all owners to use their training systems effectively, responsibly and humanly. All ECMA members' products meet the latest technical standards and safety parameters and their adherence is strictly monitored.

ECMA is convinced that electronic training collars, whilst responsibly used and in combination with reward and praise, are effectual and humane training aids for professional dog training, training of dogs with problematic behaviour, but also for everyday home use.

For more information, please visit the following website: www.ecma.eu.com.

4

INTRODUCTION

DOG GPS X30+ is a device for tracking (locating) your dogs for up to 20 km. It consists of the transmitter located on the dog's collar and the receiver (handset) on which the dog handler tracks the distance and direction towards the dog's location. The transmitter gets its position from the GPS satellites, which send the position data to the dog handler's receiver via the radio frequency (RF) signal. X30B/X30TB transmitters include audio position finder by which a dog may be identified up to a distance of 300 m. The transmitter may include training module (kit designated X30T/X30TB), which enables the stimulation pulse to be sent from the receiver for up to 20 km.

The receiver may be connected to a mobile phone or tablet (using the Android operating system) via wireless communication and all paired devices may be viewed using the Dogtrace GPS application on the map.

The DOG GPS X30 also has additional features – compass, FENCE (circular fence) which provides information that the dog moved beyond the set distance from the receiver. It also has the BEEPER (detecting standing still), which simply enables to determine whether the dog is moving or standing still and Waypoint function (waypoint/route point), which enables saving the receiver's position and subsequently navigating to it.

4.1 DOG GPS X30+ features

- Range between the transmitter and the receiver is up to 20 km in direct visibility (depending on terrain, vegetation and other factors)
- Tracking up to 13 dogs, hunters or waypoints
- Highly sensitive GPS in the receiver and transmitter
- Clearly legible receiver display – in direct sunlight and in the dark
- Waterproof receiver and transmitter
- Long battery life
- 2 acoustic signal modes – training / localization
- Loud location sound audible up to 300 m (X30B/X30TB transmitters only)
- 15 stimulation pulse levels (GPS X30T/X30TB only)
- Light mode for identifying dog in the dark (GPS X30T/X30TB only)
- Switching channels for communication between the transmitter and receiver
- Compass feature
- FENCE (circular fence) – indicates that the set distance from the dog handler has been exceeded
- BEEPER – detection of dog in motion/standing still

- Waypoint – option to store 13 GPS receiver coordinates – navigation to these points
- CAR mode – mode for using the receiver (handset) in the vehicle
- Receiver is compatible with all DOG GPS transmitters (collars). Some functions on X20 are restricted

4.2 Dogtrace GPS application

- View all devices (dogs, other dog handlers, waypoints) on the map
- On-line and off-line maps
- Compass
- Recording routes of all devices
- Indication of dog barking with recording to the route on the map
- Acoustic signal – training/location
- Measurement of distance and area Saving waypoints on the map
- Geo-fence (fence in geographic coordinates)
- Circular fence
- DOG GPS X30T/X30TB – stimulating impulse and light function

4.3 Package contents

- Receiver including Li-Pol 1850 mAh battery
- Clip for hanging the receiver on a belt and two screws
- Transmitter including Li-Pol 1850 mAh and the belt
- Set of contact points, 2 pcs 10 mm, 2 pcs 17 mm (DOG GPS X30T/X30TB only)
- Dual power adapter, two USB cables with GPS charging clip
- Test discharge lamp (DOG GPS X30T/X30TB only)
- Cord for hanging the receiver
- Operating Manual and Certificate of Warranty
- Equipment bag

4.4 Optional accessories

- Replacement transmitter and receiver
- Training module
- Transmitter protective cover
- Different colour belts
- Li-Pol 1850 mAh battery
- Power adapter with USB cable and GPS clip
- Replacement silicone buckles for the transmitter – black, orange

5.1 Transmitter (collar)

1. Transmitter
2. Indicator lights
3. Charging contacts
4. Training module with contact points
(DOG GPS X30T/X30TB only)
5. Target (half-round red dot) for applying magnet
(switching on/off the transmitter)
6. RF aerial
7. GPS aerial
8. Belt (collar)
9. Loudspeaker (DOG GPS X30B/X30TB only)

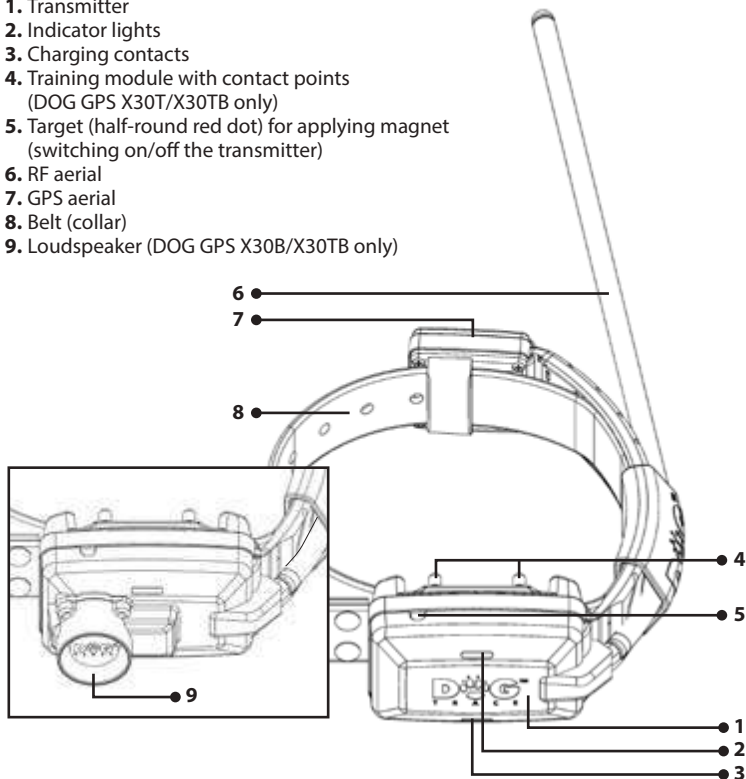

5.2 Receiver (handset)

- | | |
|---|-----------------------------------|
| 1. - 5. Push buttons (see table, Page 8) | 10. Clip for hanging on a belt |
| 6. RF aerial | 11. Point for attaching neck cord |
| 7. GPS aerial | 12. Charging contacts |
| 8. Display | |
| 9. Target (half-round red dot) indicating location
for magnet to switch the transmitter on/off | |

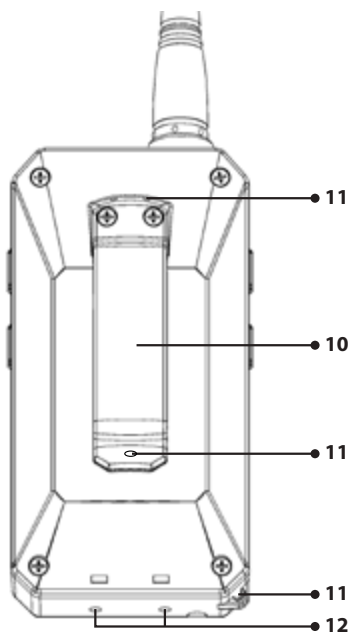
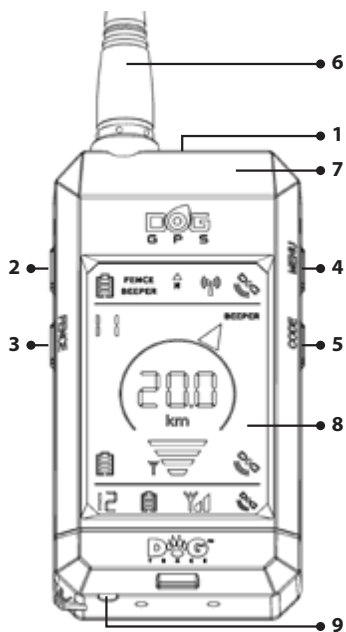

Button	Short press		Long press	
1		Turning display backlight on/off		Switching the transmitter on/off
2		Training audible beep tone		Training audible beep tone
3		Back to the main screen	FENCE	Enabling the circular fence
4		Upwards	MENU	Entering MENU (setting)
5		Downwards	CODE	Pairing – encoding the transmitter with the receiver/ storing the waypoints
2+3			+	Stimulation impulse
3+5			+	CL – digital compass calibration
2+4			+	Location beep tone

Display

1. Receiver (handset) GPS position accuracy
2. Transmitter (collar) GPS position accuracy
3. Another transmitter GPS position accuracy
4. RF signal strength received from a transmitter
5. RF signal strength received from another transmitter
6. Direction indicator to the paired transmitter
7. Number of selected paired transmitter
8. Number of another paired transmitter
9. Receiver battery charge status
10. Transmitter battery charge status
11. Another transmitter battery charge status
12. Distance between the transmitter and receiver
13. Compass – direction towards the magnetic North
14. Vibrating or acoustic indication of standing still on one of the transmitters
15. Active circular fence on one of the dogs
16. Active indicating standing still
17. Active circular fence
18. Wireless communication with mobile phone is active
19. transmission channel to full capacity
20. another paired receiver (dog handler)

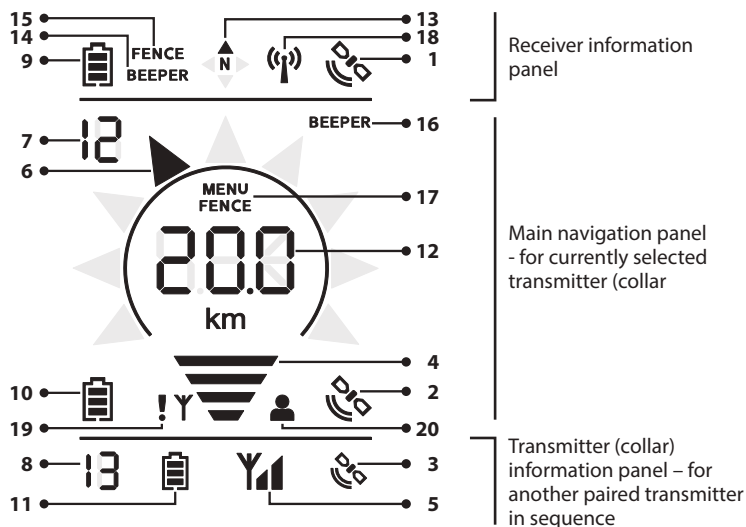

5.3 Power adapter and cable with charging clip

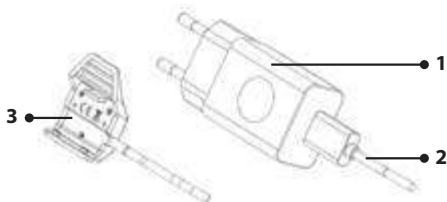

1. Power adapter
2. USB cable
3. Charging clip

6 PREPARING TRANSMITTER (COLLAR)

6.1 Charging the transmitter

GPS transmitter includes Li-Pol battery, which must be charged before the first use.

1. Remove dirt from charging contacts. Connect the charging clip to the transmitter (see figure).
2. Connect cable to the power adapter, which is then plugged into the mains.
3. Orange indicator light is illuminated.
4. Charging takes approximately 3 hours.
5. Orange light goes off when charging is finished.

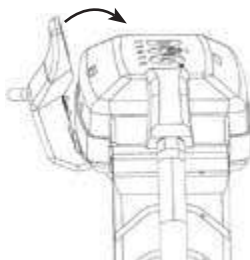

WARNING: Charge the battery at temperatures between 0 °C to 40 °C. Use only the original power adapter supplied by the manufacturer for charging as using different one may lead to irreparable battery damage.

6.2 Checking battery charge status

Flashing indicator lights located on the top of the transmitter (see Paragraph: *5.1 Equipment Description – Transmitter*) or the battery symbol on the receiver (handset) display are used to check the battery charge status.

Charge status	Receiver	Transmitter
100%		Green indicator light
70%		—
40%		Simultaneously green and red indicator lights
10%		Red indicator light

6.3 Turning on/off

Magnetic switching system, activated by applying magnet, is used for switching the transmitter on/off. The magnet is fitted in the receiver where the red target is located (half-round red dot located on the bottom of the receiver).

Turning on:

1. Place the red target located on the bottom of the receiver to the red target on the transmitter for approximately 1 second – the red indicator light comes on and subsequently the green indicator light is lit.
2. After the green indicator light is lit, move the receiver away from the transmitter. The green indicator light starts flashing.

Turning off:

Proceed in the same manner as for switching on.

1. Place the red target located on the bottom of the receiver to the red target on the transmitter for approximately 1 second – the green indicator light comes on and subsequently the red indicator light is lit.
2. After the red indicator light is lit, move the receiver away from the transmitter. The transmitter stops flashing.

6.4 Frequency of position updating (transmission)

DOG GPS X30 enables selecting the updating frequency of your dog's position. When the collar transmits its position more frequently, the location of the dog is known more frequently.

1. Switch off the transmitter (collar).
2. Place the red target located on the bottom of the receiver to the red target on the transmitter for 3 seconds – the transmitter starts beeping. Select the updating frequency according to the number of beeps – see the table below.

Number of beeps	1	2	3
Updating frequency [s]	3	6	9

3. Select the frequency by moving the receiver away from the transmitter when the required number of beeps is heard.

NOTE: Frequency may also be changed remotely from the receiver or Dogtrace GPS app. Receiver settings may be found in **MENU** / ሆጋላይ ላይ ስርዓት ማሻሻያ. Options may be found in the table, Paragraph 7.4. .

WARNING: More frequent updating of the dog's position results in quicker discharging of the transmitter battery.

6.5 Selecting contact points (GPS X30T)

Stainless contact points are used for the transmission of stimulation pulses from the transmitter to the dog's skin. Each pack contains two types. If your dog has short hair use the short contact points, use the longer ones if you have dog with longer or thicker hair. Screw the contact points onto the transmitter screws – see Fig. 5.1 *Transmitter (collar)* in the *Equipment Description* paragraph, Page 7. Tighten the contact points by hand. Do not use pliers or other tools for tightening as it may cause irreparable damage to the product.

6.6 Fitting the collar

Fit the collar with the GPS transmitter to the dog so that the GPS and RF aerials are pointing upwards (see figure). The collar must be sufficiently tightened as not to rotate on the dog's neck but to enable the dog to naturally breathe and receive food. Appropriately tightened collar is essential for accurate sensing and indication of dog barking. If the training module (X30T/X30TB kit) is part of the transmitter, it is essential to ensure good contact between the contact points and the dog's skin. We recommend fitting the collar on a dog at rest. If the dog has long or dense hair, it is advisable to cut the coat at the point where contact points touch the skin or use the longer contact points. Long-term effects caused by the collar on the dog's skin may cause irritation. If this occurs, do not use the DOG GPS until all traces of irritation disappear.

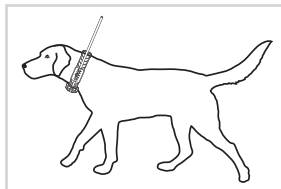

WARNING: If the collar is too loose, the transmitter is likely to move and repeated friction may irritate your dog's skin. Furthermore, in this case, the contact points may not touch the skin surface in required manner and consequently, the training module may not function correctly. We do not recommend keeping the dog's collar at the same place for several hours as it could cause skin irritation. If it is necessary for your dog to wear the collar for a long time, change the position of the transmitter on the neck regularly. If the collar with the transmitter is too tight, it may cause pressure sores where the contact points touch the skin. If this occurs, do not use the training module until all traces of irritation disappear.

7 PREPARING RECEIVER (HANDSET)

7.1 Charging the receiver

GPS transmitter includes Li-Pol battery, which must be charged before the first use.



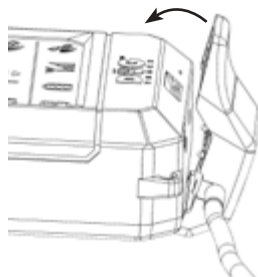

1. Remove dirt from charging contacts. Connect the charging clip to the receiver (see figure).
2. Connect cable to the power adapter, which is then plugged into the mains.
3. Display shows gradually increasing number of horizontal bars in the battery symbol.
4. Charging takes approximately 3 hours.
5. Battery is fully charged when the battery symbol is full – see below.







WARNING: Charge the battery at temperatures between 0 °C to 40 °C. Use only the original power adapter supplied by the manufacturer for charging as using different one may lead to irreparable battery damage.

7.2 Checking battery status

The battery status in the receiver is indicated by the battery symbol in the **receiver information panel** – the top line of the display.

Charge status	Receiver
100%	
70%	
40%	
10%	

7.3 Setting the receiver

- Switching on/off – hold the  push button for 2 seconds
- To select a dog, press  / .
- To turn the display backlight on/off, briefly press , the backlight will be lit for 15 minutes, then switches off automatically.

7.4 Receiver MENU

Long press of the **MENU** push button enters settings of several features. Another long press of the **MENU** push button confirms the selected menu item. To return to the higher level, press the  push button briefly.

The following table shows the full **MENU** structure.

MENU level					Chapter	
1	2	3	4	5		
ErR in inG	[1-13]	IMPULSE	0-15		8.2	
		tone*	ErR in inG* LoudnESS	1-4		
			LocAt ion* LoudnESS	1-4		
		FLASH	ON/OFF			
BEEPER	[1-13]	Node	OFF		8.6	
			1-Po int inG-t			
			2-Po int inG-4			
			3-boAr-t			
		4-boAr-4				
5-run-t						
6-run-4						
		SENS	1-9			
		dELAY	1-4			
		rAd iS**	5-60m			
		t inE**	30/60/90/120s			
LoudnESS	1-5				7.7	

1	2	3	4	5	Chapter
PHONE Connection	ON/OFF				9.1
LOCATION	ON/OFF				7.6
UPDATE TIME	C 1-C 13	3/6/9			6.4
CHANNEL	A/b				7.9
CAR MODE	ON/OFF				8.7

* Setting only applies to the X30B/X30TB transmitters

** Displayed when Boar Mode is set (BOAR)

7.5 Pairing – encoding transmitter (collar) with receiver (handset)

1. Turn on the receiver and transmitter you wish to pair together – **switch other devices off.**
2. Hold the **CODE** push button on the receiver for 2 seconds.
3. Select the position to which you wish to pair the transmitter (collar) by using **▲/▼** arrows. If the position is empty (there is no paired transmitter, receiver or saved waypoint), the **NO CODE** message is shown on the display.
4. Hold the **CODE** push button again for 2 seconds.
5. Move the transmitter close to the receiver with the RF aerials parallel to each other.
6. After pairing, the **COLLAR SAUED** message is displayed and **C 1** to **C 13** is lit on the display (according to the selected position to which the transmitter is paired).
7. If you wish to pair another transmitter, **repeat the procedure from Point 3.**
8. To exit the coding mode press **↩**.

NOTE: To delete one of the paired transmitters (collars), receivers or waypoints from the receiver's memory, carry out pairing without the transmitter turned on. After approximately 20 seconds, the **NO CODE** message appears at the given position.

NOTE: The receiver X30/X30+ is possible to pair with X20/X20+ transmitters (collars). It is not possible to send training commands to these collars. Some other functions are limited.

7.6 Pairing – encoding another receiver (hand set) with your receiver

DOG GPS X30 enables pairing of other dog handlers' receivers with your receiver and then track their position. Updating the position of other dog handlers in your receiver takes place every 60 seconds.

Turn on another receiver to transmit its position before pairing your receiver with this receiver commences.

1. Long press the **MENU** push button on the receiver you wish to track.
2. Select **LOCATE** by using **▲/▼** arrows and long press **MENU** again.
3. Select **ON** and by repeatedly pressing **↶** return to the main screen.

NOTE: Turning on transmission of the second receiver's position may be enabled by the Dogtrace GPS app, which is linked to the second GPS receiver.

Now, you may start pairing this receiver with yours.

1. Turn on your receiver and the second receiver you wish to track – **transmitters (collars) in your vicinity must be turned off.**
2. Hold the **CODE** push button on both receivers for 2 seconds.
3. **On your receiver**, select the position to which you wish to pair the second transmitter (collar) using **▲/▼** arrows. If the position is empty (at given position there is no paired transmitter, receiver or saved waypoint), the **NO CODE** message is shown on the display.
4. Hold the **CODE** push button **on your receiver** again for 2 seconds.
5. Move both receivers close to each other with the RF aerials parallel to each other.
6. After pairing, the **HUNTER SAVED** message is displayed and **H 1 to 13** is lit on the display according to the selected position to which the receiver is paired.
7. To exit the coding mode press **↶** on both receivers.

NOTE: Another receiver paired to your receiver is indicated by the symbol  shown on the main LCD navigation panel.

7.7 Setting the sound volume

Receiver's sound volume may set to five levels.

1. Long press the **MENU** push button and select **LOUDNESS** using **▲/▼** arrows.
2. Select sound volume level using **▲/▼**.
3. By repeatedly pressing **↶** return to the main screen.

NOTE: Audio volume (loudness) may also be set by the Dogtrace GPS app.





7.8 Digital compass calibration

For viewing the exact direction to the transmitter collar, it is crucial that the calibration is carried out correctly. If the device does not indicate the correct direction even with the maximum GPS accuracy (two bars on both signal indicators on the display), the calibration may not have been carried out for a long time or was carried out incorrectly.

NOTE: Carry out calibration in an open area, away from objects that emit magnetic field – buildings, cars, overhead and underground power lines.

Calibration procedure

If you know the direction to the North magnetic pole, you may go straight to Point 2.

1. To commence the calibration procedure simultaneously press both bottom push buttons  and  for two seconds. Then rotate the device several times around each of the three axes (see Figs. 1, 2 and 3). Finish calibration by pressing the back/return push button. To refine calibration proceed as per Point 2.
2. Find the North using the compass on the display and turn the receiver so that the aerial points to the North (see Fig. 4). To commence the calibration procedure simultaneously press the both bottom push buttons  and  for two seconds.

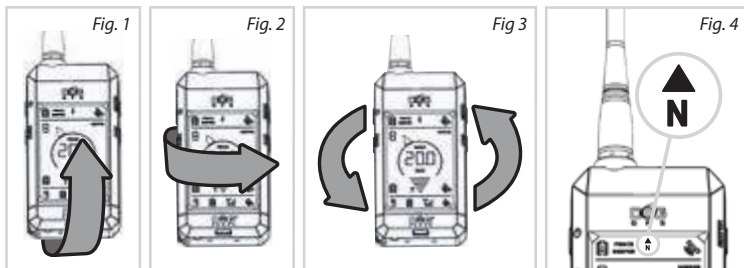

3. Carry out at least 10 rotations as per Figs. 5 and 6, whilst still pointing to the North. For quality calibration, each single rotation should be carried out with a slight deviation from the direction northwards (see Fig. 7). Greater number of and slower rotations will result in better calibration. Press the back/return push button  to finish.

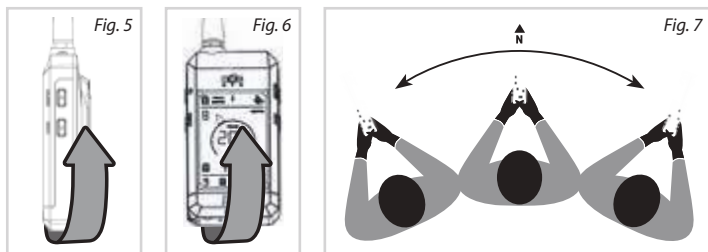

WARNING: The accuracy of the navigation rosette depends on the correct calibration of the digital compass. In the event that inaccurate indication of the dog's direction from you occurs, carry out calibration again.

The digital compass calibration will be lost if the receiver is located in the vicinity of another object's or device's magnetic field; in such event, the compass must be recalibrated.

7.9 Channel selection

The number of active transmitters (collars) in the vicinity is restricted. In the event that a large number of DOG GPS transmitters are transmitting at the same time, some dog position messages sent to your receiver may be lost. To increase the number of active transmitters in one area, set the updating frequency to 9 seconds (Paragraph 6.4). Nevertheless, if the position messages are lost, this status will be indicated on the DOG GPS X30 receiver by the **!** symbol next to the RF signal strength indication. In this case, switch your transmitters (collars) and the receiver to another channel. To change a channel, all transmitters (collars) must be within close proximity – up to a maximum of 10 meters.

NOTE: Channel switching is only possible for X30/X30T/X30B/X30TB receivers and transmitters (collars). If any X20 or X20+ collars are paired on the receiver, the receiver will not enable channel switching.

1. Turn on all transmitters and the receiver on which you wish to change channel.
2. Long press the **MENU** push button on the receiver.
3. Select **CHANNEL** using **▲** / **▼** arrows and long press the **MENU** push button again.
4. Firstly, currently selected channel is displayed; to change press **▲** / **▼** and select reverse **A** or **B**.
5. Long press the **MENU** push button to confirm the selection. Each transmitter will successively beep to indicate channel switching. One beep indicates switching to the channel **A** and two consecutive beeps to the channel **B**.
6. If the channel is changed correctly **OK** message will show on all transmitters' displays. If the change fails, the **ERROR** message will appear on the display. Repeat the whole procedure from the step number 4.
7. By repeatedly pressing **↶** return to the receiver's main screen.
8. Make sure that you receive RF signals from all your transmitters on your receiver. If no, try switching the channel again to the desired receiver **A** / **B**.

WARNING: If other receivers (dog handlers) are paired with your receiver, you will no longer be able to track them after changing the channel. These hunters would also have to switch their receivers and transmitters to the same channel.

NOTE: Changing the transmitting channel may also be enabled by the Dogtrace GPS app

8

DOG GPS X30 FEATURES

8.1 Tracking

The transmitter (collar) and the receiver (handset) have built-in GPS receiver by which both detect their position. The transmitter sends information about its position by means of the radio signal (RF) to the receiver, which shows the direction and dog's distance from the handler on the display.

Receiver display is divided into three parts:

- **Receiver information panel** – top line displays the receiver's data – battery charge status, GPS position accuracy, magnetic north direction (compass), switching on the BEEPER (indicating dog standing still) and FENCE (circular fence) features relating to one of the paired dogs.
- **Main navigation panel** – middle display section provides information about the currently selected transmitter (other receiver). Illuminated pointer arrow shows the direction to the tracked dog location. In the middle of the display, distance between the dog and the handler is shown. Different dogs are displayed by using the ▲/▼ push buttons.
- **Transmitter information panel** – bottom line shows data relating to the next paired transmitter in sequence – battery charge status, RF signal strength, GPS position accuracy.

NOTE: If the dog's direction and distance indicator flashes, the receiver has not received the GPS data for a long time or the receiver/transmitter has no GPS signal. In such case, the direction and distance to the last known position is indicated on the display.

WARNING: If the direction indicator does not point correctly towards your dog, recalibrate the digital compass.

Status indicated on the receiver's display:

 – Receiver has not received information from the transmitter relating to the dog's position for a long time.

 – If the RF signal strength indicator flashes, it signifies that it has received location data from the selected collar.

 – If only the RF aerial flashes – it does not receive any RF signal from the transmitter.

 GPS – Receiver or transmitter does not have the GPS position.

 CODE – No paired transmitter at the given position.

 NEAR – Receiver and transmitter are closer to each other than the accuracy of the GPS position.

8.2 Training



This feature enables correction of undesirable behaviour up to the distance of 20 km. The basic DOG GPS X30/X30B kit enables using the acoustic command. DOG GPS X30T/X30TB (training) kit is enhanced by the use of the correction stimulation impulse. Another feature of the training kit is the light indication of the dog in the dark with the aid of powerful LEDs.

Acoustic signal (tone):



















All kits in the X30 series enable two types of acoustic signal.

The training acoustic signal (🔊) is used as the sound command, which may precede the stimulation impulse and it is a very effective deterrent. Replaces whistle, whose volume the dog perceives in the same manner, even though it is far away.

Location (לִּוּחַ אֲקוּסְטִי) acoustic signal is used to locate a dog in the dark or in dense vegetation. This signal is audible up a distance of 30 m (X30/X30T transmitters) or up to a distance of 300 m (X30B/X30TB transmitters).

Training acoustic signal is activated by the  push button and location sound by pressing  +  push buttons simultaneously.

Volume of both types of acoustic signal may be adjusted in the receiver's **MENU** of the X30B and X30TB transmitters.

1. Long press the **MENU** push button.
2. Select the    item by using  /  arrows; long press the **MENU** push button to confirm.
3. Select the transmitter (collar) position you wish to set –  1 to  13; long press the **MENU** push button.
4. Select  by using  /  arrows, long press the **MENU** push button.
5. By using  /  arrows select    **LOUDNESS** to set the volume of the training acoustic signal or    **LOUDNESS** to set the volume of the location acoustic signal. Press and hold the **MENU** push button to confirm.
6. Select the volume level 1-4.
7. By repeatedly pressing  return to the main screen.

NOTE: Volume of the training and location acoustic signal may be set using the Dogtrace GPS app.

Stimulation impulse (IMPULSE): (ONLY GPS X30T/X30TB)

This feature enables to activate warning in the transmitter (collar) in the form of safe stimulation impulses transmitted by the two contact points. Stimulation impulses do not hurt the dog. Impulse is very unpleasant to the dog, and consequently, will soon make connection between the oral command, acoustic signal and uncomfortable feeling on the neck.

Setting the impulse strength is carried out in **MENU** in the same manner as the selection of the acoustic signal volume strength.

Select **IMPULSE** as per **Point 4** and select the impulse strength as per **Point 5**, where 0 means no impulse, 1 is the lowest impulse strength and 15 is the highest. This command is sent to the transmitter (collar), which is selected on the receiver (handset) navigation main panel by simultaneously pressing the  + **FENCE** push buttons.

TIP: If the stimulation impulse is sent to a dog using mobile phone application, the strength of the stimulation impulse for this dog is automatically adjusted to the set value in the receiver and vice versa.

Light feature (flash): (ONLY GPS X30T/X30TB)

The light feature may be used to locate the dog in the dark. The function is activated in **MENU**. The start-up procedure is the same as for the selection of the acoustic signal volume strength, with the difference that in **Point 4**, **FLASH** is selected and in **Point 5**,  is selected. A simpler option is to activate the feature in the **Dogtrace GPS application**.

8.3 Compass feature – determining the North

The **N** symbol indicates the direction of the magnetic north. If the two arrows are simultaneously lit, direction to the North is between them.

8.4 FENCE – circular fence/circular acoustic boundary

The FENCE feature alerts you when the dog moves beyond the set area boundary, which is adjustable within the range of 30 m to a maximum of 2 km from the receiver. Circular fence may be activated for more dogs; settings are stored for each dog separately.

If the dog moves beyond the set boundary, the receiver will emit long intermittent beeping and the circle, for this dog, located under the direction indicator will flash on the receiver display. To find out which dog has crossed the set boundary, switch between paired transmitters until you find the flashing circle.

When this feature is turned on, the receiver must have good GPS signal:

1. Select the dog number for which you wish to enable FENCE on the main navigation panel.
2. Long press the **FENCE** push button.
3. Set the acoustic boundary distance by ▲ / ▼ arrows.
4. Press briefly ↵ to return to the main screen.

After the feature is turned on, **FENCE** is displayed on the main panel display. The top line of the display shows **FENCE** if the feature is activated on at least one of the collars paired with the receiver.

If the receiver starts to emit shorter intermittent beeping, it signifies that the transmitter (collar) or the receiver does not have the GPS or RF signal. This may happen if the dog enters building where no GPS signal is available, the RF signal is out of range or the dog's transmitter battery is flat.

WARNING: Receiver should have the strongest GPS signal to ensure that the FENCE feature is accurate. If the signal is weak, indication that dog crossed the boundary will not be accurate (given by the GPS accuracy).

NOTE: To use the FENCE and tracking features simultaneously, pair one dog into two positions in the receiver. Then, in one of the positions the FENCE feature may be activated and use the second one for tracking.

Turning off FENCE:

1. Select the dog number for which you wish to disable FENCE on the main navigation panel.
2. Press and hold the **FENCE** push button.
3. Set **OFF** by ▲ / ▼ arrows.
4. Press briefly ↵ to return to the main screen.

8.5 WAYPOINT – saving receiver's position

The waypoint feature enables saving the GPS coordinates of the current receiver (handset) location. Subsequently, you may navigate to the saved location.

Saving waypoint:

1. Hold the **CODE** push button on the receiver for 2 seconds.
2. Select position to which you wish to save the waypoint by ▲ / ▼ arrows. If the position is empty (at given position there is no paired transmitter, other receiver or saved waypoint), the **NO CODE** message is shown on the display.
3. Hold the **MENU** push button for 2 seconds to show **PLACE SAVED**.
4. Press the ↵ push button to return to the main screen.

To navigate to the saved waypoint, select in the main navigation panel by ▲ / ▼ arrows the saved location.

Deleting waypoint:

1. **Switch off all transmitters** (collars) in the receiver vicinity.
2. Hold the **CODE** push button on the receiver for 2 seconds.
3. Select position you wish to delete by ▲ / ▼ arrows.
4. Hold the **CODE** push button for 2 seconds – after approximately 20 seconds the **NO CODE** message is displayed.
5. Press the ↵ push button to return to the main screen.

WARNING: By saving the waypoint to a position where you have a paired transmitter or other receiver, will delete the transmitter (receiver) from the receiver's memory.

8.6 BEEPER feature – indicating standing still

The BEEPER feature is mainly used by gamekeepers/hunters to distinguish the intensity of movement or the presence of a dog near wild pig.

If the transmitter (collar) is turned on and the dog is in motion, the **BEEPER message flashes** in the main navigation window on the receiver display. If the dog does not move or is near wild pig, the **BEEPER is lit continuously**. In the top line of the display, the BEEPER indicates status when the sound or vibration indication is selected for at least one dog on the receiver.

Setting the BEEPER feature:

The indicating standing still feature must be set correctly before hunting commences.

1. Long press the **MENU** push button, select **BEEPER** and confirm by pressing and holding the **MENU** push button.
2. Select the transmitter (collar) for which you wish to set BEEPER. Long press the **MENU** push button.
3. Select the parameter you wish to set by using ▲ / ▼ arrows and confirm by pressing and holding the **MENU** push button.
4. Use the arrows ▲ / ▼ to select the required value or mode. To return to the level above, press ↵.
5. When the BEEPER is fully set, return to the main screen by pressing repeatedly ↵.

Setting mode – MODE

We may select 7 modes:

Mode No.	Description	Indication		Type of hunt
		Motion	Standing still	
	OFF	Beeper flashes	Beeper flashes	-
1	PO int inG-t	-	Acoustic	Bird hunting
2	PO int inG-V	-	Vibration	Bird hunting
3	boRr-t	-	Acoustic	Hunting wild boars
4	boRr-V	-	Vibration	Hunting wild boars
5	run-t	Acoustic	-	-
6	run-V	Vibration	-	-

WARNING: The acoustic and vibration indication may be set up for up to 4 dogs. When the sound and vibration indication is set, individual dogs may be identified by the number of beeps/vibrations (max. of 4 beeps or vibrations) indicating dog at motion/standstill. If the acoustic and vibration indication is set for more dogs, the acoustic and vibration indication are simultaneous.

Mode 3 and 4 are intended for hunting wild boars. The indication (acoustic or vibration) is activated if the dog moves within the radius r , for the duration t (time).

Setting of sensitivity – SENS

The sensitivity setting for Mode 0, 1, 2, 5 and 6 is used for more accurate resolution of the dog at motion/standstill.

S-1: Lowest sensitivity – assessment of standstill status may include dog's slight movement.

S-9: High sensitivity – for assessment of standstill status dog must be at absolute rest.

Setting the delay – DELAY

Setting the delay for Mode 0, 1, 2, 5 and 6 – the indication is activated when the dog stays in the given state (motion/standstill) for the set time. The status indication delay is also dependent on the set updating frequency (Paragraph 6.4, Page 11).

Updating frequency [s]	3				6				9			
	1	2	3	4	1	2	3	4	1	2	3	4
Indication delay [s]	7	10	13	16	10	16	22	28	11	20	29	38

The times given in the table are indicative.

Setting the radius – r Ad uS

Setting the virtual circle radius only relates to hunting wild boars. If the dog stays within this circle for a certain time, the receiver assesses that the dog is in the wild pig vicinity. The circle radius may be set between 5 and 60 m.

Setting the time – t nE

Setting the time only relates to the hunting wild boars mode. The indication is activated if the dog stays within the virtual circle for a certain time. The time may be set between 30 and 120 seconds.

NOTE: The activated sound and vibration function can be deactivate while using the BEEPER function by pressing the key ↵. The indication will be deactivated only for the currently selected transmitter, that is currently being displayed in the main navigation menu. After dog's status is changed - movement / standing by, the indicator is activated again.

TIP: BEEPER feature may be set conveniently using the Dogtrace GPS app.

8.7 CAR mode

Car bodywork and electronics may affect the digital compass function in the receiver – tracked dog direction may not be displayed correctly. When the CAR mode is enabled, the tracked dog direction will not be determined from the digital compass, but from the change in the GPS receiver's position.

Turning the car mode on/off:

1. Press and hold the **MENU** button and select with ▲/▼ the **CAR MODE** setting.
2. To enable the mode select **ON**, to disable the mode select **OFF**.
3. For the correct operation, it is necessary to keep the RF receiver in the direction of travel and at the same time keep moving (speed higher than 1 m/s). If the receiver is not moving, the arrow will start blinking and keep pointing the last stored direction.

The main benefits of the DOG GPS X30 include the ability of wirelessly connect the receiver to a mobile phone (tablet) that works on the Android operating system. All devices paired on the receiver may be viewed in on-line or off-line map on your mobile phone.









By using the application it is possible to control and set most functions and their parameters, which are then synchronised with the GPS receiver settings.

Download and install the Dogtrace GPS application from Google Play.

9.1 Pairing the receiver (handset) with mobile telephone

NOTE: Prior the pairing process, prepare your PIN code, which you can find on the backside of the instruction manual (or inside the product packaging).

Prior to pairing, check whether the  symbol flashes on the receiver display. If this symbol does not show, the wireless communication must be turned on in the receiver.

1. Long press the **MENU** push button.
2. Select the **PHONE CONNECTION** by  /  arrows and long press the **MENU** push button again.
3. Select  and by repeated pressing of  return to the main screen.
4. Symbol  will start flashing on the receiver display.
5. Press red  in the Dogtrace GPS application or select  (Menu),  (Settings) and **X30 receiver connection**.
6. Continue by following the instructions that appear in the application.
7. **The application will prompts you to enter the pin code found on the back of the Operating Manual (Certificate of Warranty).**
8. While proceeding first device pairing, a request for PIN code is displayed. For some mobile phones, the PIN entry window must be opened from the notification bar (notification bar).
9. Following correct pairing the  symbol should be continuously lit on the receiver display and the **Connected** message appears in the application.
10. In the application, press the back arrow to return to the map. All devices paired with the receiver and waypoints stored in the receiver are now displayed on the map.

NOTE: If pairing of the X30 receiver with mobile phone isn't successful, try to turn on/off the receiver and turn on/off the Dogtrace GPS application. Pair the receiver with mobile telephone.

Each application feature is described in the manual, which may be downloaded from www.dogtrace.com.

DOG GPS X30 may be used up to a distance of 20 km (with direct visibility between the transmitter and the receiver). The maximum GPS range and accuracy are influenced by a number of factors - weather, terrain, vegetation, etc.

In dense forest or built-up terrain, the GPS position will be less accurate and the range will be much shorter, which is not due to defective equipment but to physical laws and technical capabilities (within permitted European standards). If the GPS signal is weak, the distance will not be accurate and will vary according to the accuracy of the GPS receiver and the transmitter.

Ensuring maximum range and accuracy:

- Check that the transmitter and the receiver batteries are appropriately charged.
- Fit the transmitter on the dog's neck with the RF aerial pointing upwards.
- Hold the receiver as high as possible with the RF antenna pointing upwards, almost perpendicular to the ground (to be able to recognise the direction on the direction indicator).

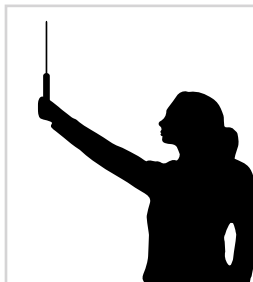

1. Please read this Operating Manual again to check whether the problem is caused by the receiver's and/or transmitter's weak batteries and charge them if required.
2. If the device is quickly discharging, the battery's lifespan is near its end; replace it with a new one.
3. If the transmitter battery is quickly discharging, set the longer updating frequency.
4. If the transmitter does not communicate with the receiver, repeat pairing procedure – refer to Paragraph 7.5 *Pairing – encoding transmitter with receiver*, Page 14.
5. In the event that inaccurate indication of the dog's direction from you occurs, carry out the compass calibration again – refer to Paragraph 7.8 *Digital compass calibration*, Page 15.
6. If the device does not show the position exactly, calibrate the compass, find the best GPS signal, and make sure the RF and GPS aeriels on both devices are pointing to the sky.
7. If the compass disappears in the receiver's information panel (LCD top line) – CAR MODE is on (Paragraph 8.7).
8. If you are unable to carry out pairing of the receiver with your mobile phone, verify that the wireless communication is active in the MENU – selection PHONE CONNECT ion (Paragraph 9.1).
9. If the problem persists, contact your dealer.

Do not use volatile substances such as thinners, petrol or other cleaning agents to clean DOG GPS X30. Use soft, damp cloth and perhaps neutral detergent, if required. Charge the battery at least once a year if the device has not been used for a long time.

Following the transmitter's battery replacement (unscrewing the plastic cover of the transmitter box), regularly check tightness of the transmitter box screws. Tighten the screws with appropriate force.

WARNING: If moisture penetrates into the transmitter box due to incorrect tightening of the transmitter box screws, any warranty claim will not be accepted.

If the DOG GPS transmitter is used in adverse environment where heavy mechanical wear occurs, the transmitter must be protected. In the event of damage caused by excessive wear, repair under the warranty will not be agreed to.

Localization system **GPS, GLONASS**

Receiver (handheld device)

Power supply Li-Pol 1850 mAh battery
 Battery life per charge up to 45 hours
 Charging time 3 hours
 Ingress protection Waterproof
 Operating temperature -10 °C to +50 °C
 Charging temperature 0 °C to 40 °C
 Weight 197 g
 Dimensions 119 x 62 x 15 mm

Transmitter (collar) **X30/X30T/X30B/X30BT**

Range up to 20 km (direct visibility)
 Power supply Li-Pol 1850 mAh battery
 Battery life per charge up to 40 hours – position updating frequency 3 s
 up to 50 hours – position updating frequency 9 s
 Charging time 3 hours
 Frequency (power) 869.525 MHz (500 mW)
 Ingress protection Waterproof
 Adjustable belt length approximately 33 – 66 cm
 Operating temperature -10 °C to +50 °C
 Charging temperature 0 °C to +40 °C
 Weight X30/X30T/X30B/X30TB 142/166/154/172 g
 Dimensions X30/X30T 77 x 45 x 29 mm / 77 x 45 x 34 mm
 Dimensions X30B/X30TB 77 x 45 x 44 mm / 77 x 45 x 49 mm

Dogtrace GPS application

Android version support 6.0 and higher

Main navigation window			Chapter
NO SIG	No signal	No RF signal from transmitter	8.1.
NO GPS	NO GPS	No GPS position for receiver or transmitter	
NEAR	NEAR	Receiver and transmitter are closer than accuracy of GPS positions	
CAL	CAL	Calibration of digital compass in receiver	7.8
Pairing (coding)			
NO CODE	No code	Assigned position has no paired transmitter or saved waypoint	7.5 7.6 8.5
COLLAR SAVED	Collar saved	Assigned position has saved (paired) transmitter (dog collar)	7.5
HUNTER SAVED	Hunter saved	Saving receiver of another hunter in your receiver	7.6
PLACE SAVED	Place saved	Saving waypoint in receiver	8.5
MENU			
TRAINING	Training	Menu for setting of training	8.2
IMPULSE	Impulse	Setting of stimulative impulse	
tone*	Tone	Setting the volume of training and location acoustic signal	
TRAINING* LOUDNESS	Training loudness	Training beep volume level	
LOCATION* LOUDNESS	Location loudness	Location beep volume level	
FLASH	Flash	ON/OFF, lighting function	
BEEPER	Beeper	Menu for beeper setting	8.6
MODE	Mode	Setting of beeper mode	
POINTE-T	Pointing-t	Dog is standing – acoustic indication	
POINTE-V	Pointing-V	Dog is standing – vibratory indication	
BOAR-T	Boar-t	Dog is near wild boar - acoustic indication	

boAR-V	Boar-V	Dog is near wild - vibratory indication	8.6
run-t	Run-t	Dog is running - acoustic indication	
run-V	Run-V	Dog is running - vibratory indication	
SEnS	Sensitivity	Beeper sensitivity	
dELAY	Delay	Delayed beeper indication	
rAD iUS	Radius	Radius of virtual circle	
t iNE	Time	Time for which dog must stay in virtual circle	
LoudnESS	Loudness	Volume of receiver acoustic indication	7.7
PHOnE ConnEct ion	Phone connection	Activation of wireless communication of receiver with mobile phone	9.1
LocAt ion	Location	Activation of transmitting receiver position	7.6
UPdAtE t iNE	Update time	Setting the frequency of transmitting the dog's position	7.6
CHAnnEL	Channel	A/B channel switching	7.9
Car ModE	Car mode	Calculation of direction to dog, from change of GPS position	8.7

* Only X30B and X30TB transmitters

VNT electronics s.r.o. provides a 2 year warranty on the **Dogtrace** products with respect to defects in material and workmanship under normal use and service from the date of the original purchase.

The limited warranty does not cover the following:

- straps
 - direct or indirect risks during transportation of the product to the retailer
 - mechanical damage of the product caused by user's negligence or an accident (eg. biting, breaking, impacts, excessive pulling of d-ring etc.)
1. The warranty period commences on the date of purchase. The sales receipt or your purchase invoice showing the date of purchase of the product, showing the serial number and date of purchase of the product, is the proof of the purchase date.
 2. The warranty period does not apply to the reduction in the built-in battery capacity. The battery warranty period is 6 months from date of purchase.
 3. The warranty does not cover damage resulting from:
 - a) improper installation or breach of instructions from the manufacturer's user guide
 - b) improper use of the product
 - c) improper storage or maintenance of the product
 - d) modification by a non authorized person, or a repair made without manufacturer's knowledge
 - e) natural disaster (wind, earthquake, lightning storm, etc.)
 - f) alternation of the goods made by the consumer if such an alternation resulted in a damage of the product
 - g) due to a consumer's mechanical damage
 - h) due to excessive wear of the product
 - i) due to other behaviour of the consumer that was in violation of these warranty terms or the instructions for use
 4. The warranty can not be claimed if the goods is not completely paid, or when purchased on a sale.
 5. The claimant is obliged to prove the defect and to enable the manufacturer to check the legitimacy of the product faults and assess the extent of the product faults. Otherwise is loosing the right arising from the manufacturer's responsibility for product defects.
 6. Consumer demands arising from the producer's liability for defects are regulated in the general legislation.
 7. It is required that all items being sent for a repair must be properly cleaned. Items deemed to be insufficiently cleaned will be returned unrepared to the customer.
Please do not include the strap or any other accessories if it is not a subject of the warranty.
 8. When sending the device to the service with a transport company, pack the goods adequately to protect it against a damage; it is recommended to keep the original packaging for this purpose. The producer is not responsible for a loss of goods during transport.

The information contained in this manual may be subject to change due to developments without further notice.

*Copying of this user guide is strictly prohibited without the prior written consent of **VNT electronics s.r.o.***

Dichiarazione di conformità

Noi:

VNT electronics s.r.o.
Dvorská 605
563 01 Lanškroun
IČO: 64793826

dichiariamo sotto la nostra propria responsabilità che il prodotto:

Dogtrace

DOG GPS X30+ e X30T+, X30B e X30TB

è conforme ai requisiti essenziali e altre rilevanti disposizioni della direttiva 2014/53/EC, conforme ai requisiti generali Licenza dell'Ufficio delle telecomunicazioni ceco in base alla licenza n. VO-R/10/05.2014-3 e corrisponde alle seguenti norme:

ETSI EN 301 489-1 V1.9.2

ETSI EN 301 489-3 V1.6.1

ETSI EN 300 220-2 V.2.4.1

**ETSI EN 60950-1 ed.2:2006 /A1:2010 /A11:2009 /A12:2011 /A2:2014/Cor.1:2012
EN 62479:2010**



Il prodotto è sicuro in condizioni di uso standard secondo il manuale d'uso. Questa dichiarazione di conformità viene redatta in esclusiva responsabilità del produttore.

In Lanškroun 1. 9. 2019

Ing. Jan Horák

direttore esecutivo

Tel.: +420 461 310 764

info@dogtrace.com

www.dogtrace.com

Grazie per aver acquistato il prodotto DOG GPS a marchio Dogtrace da VNT electronics s.r.o., Repubblica Ceca.

Prima di utilizzare il prodotto, leggere le istruzioni contenute in questa guida con attenzione e conservarla per riferimenti futuri.

Con la presente, **VNT electronics s.r.o.**, dichiara che il prodotto **Dogtrace DOG GPS X30** è conforme ai requisiti essenziali ed alle altre disposizioni pertinenti della Direttiva 2014/53/EC.

2	Avviso importante	32
3	ECMA	32
4	Introduzione	33
4.1	Caratteristiche del DOG GPS X30	33
4.2	Applicazione per il DOG GPS X30	34
4.3	Contenuti della confezione	34
4.4	Accessori optional	34
5	Descrizione del prodotto	35
5.1	Trasmittitore (collare)	35
5.2	Ricevitore (palmare)	35
5.3	Adattatore e cavo con la clip di ricarica	38
6	Preparazione della trasmittente (collare)	38
6.1	Carica della trasmittente	38
6.2	Verifica della carica della batteria nel trasmettitore (collare)	38
6.3	Accensione del trasmettitore (collare) ON/OFF	39
6.4	Intervallo di aggiornamento della posizione (trasmissione)	39
6.5	Scelta delle punte stimolatrici	39
6.6	Posizionamento del collare	40
7	Preparazione del ricevitore (palmare)	41
7.1	Carica della ricevente	41
7.2	Controllo dello stato di carica delle batterie del ricevitore	41
7.3	Impostazione del ricevitore	41
7.4	MENU del ricevitore	42
7.5	Sintonizzazione del trasmettitore (collare) con il ricevitore (palmare)	43
7.6	Sintonizzazione di un altro ricevitore (collare) con il ricevitore (palmare) ..	43
7.7	Regolazione del volume	44
7.8	Taratura della bussola digitale	44
7.9	Selezione del canale	45
8	Caratteristiche del DOG GPS X30	46
8.1	Localizzazione	46
8.2	Beep silenzioso - X30B / X30TB	47
8.3	Addestramento	47
8.4	Funzione di bussola – determinazione del nord	49
8.5	Funzione RECINTO – recinto circolare	49
8.6	WAYPOINT – waypoint (per salvare delle posizioni sulla ricevente)	50
8.7	Funzione BEEPER – indicazione della ferma	50
8.8	Modalità	52
9	Applicazione GPS	53
9.1	Sintonizzazione del ricevitore (palmare) con lo smartphone	53
10	Massima precisione e distanza del GPS	54
11	Risoluzione dei problemi	54
12	Manutenzione del dispositivo	55
13	Specifiche tecniche	55
14	Testo visualizzato sullo schermo LCD	56
15	Condizioni di garanzia	59
16	Certificato di garanzia	120

- Leggere attentamente le istruzioni d'uso prima di utilizzare il prodotto
- Il collare non dovrebbe mai essere indossato per più di 12 ore al giorno. Indossare il collare per lunghi periodi potrebbe irritare la pelle del cane e causare irritazioni. Se viene rilevata un'irritazione della cute del cane o se si nota che questi avverte dolore non utilizzare il DOG GPS fino a quando la parte interessata non è guarita.
- Non posizionare il ricevitore o il trasmettitore vicino ad oggetti che siano sensibili al campo magnetico, questo potrebbe causare un danno permanente per l'oggetto. Non posizionare il ricevitore in prossimità di oggetti che generano un campo magnetico – ciò potrebbe influenzare il funzionamento della bussola elettronica.
- Il ricevitore ed il trasmettitore contengono batterie ricaricabili Li-Pol. Anche quando non si utilizza DOG GPS, è necessario ricaricare gli accumulatori ogni 12 mesi.
- Non ricaricare le batterie in un ambiente con una temperatura superiore a 40 °C – c'è rischio di esplosione.
- Proteggere la batteria Li-Pol da possibili danni causati da oggetti appuntiti, da elevata resistenza meccanica, pressione e temperature elevate. Farlo potrebbe causare incendi o esplosioni della batteria.
- Non utilizzare batterie diverse dalle originali – ciò potrebbe causare un danno del prodotto o l'esplosione della batteria.
- Per caricare le batterie sia del ricevitore che del trasmettitore si devono impiegare esclusivamente gli adattatori originali con la loro clip di ricarica.
- Smaltire le batterie esaurite in una località designata.
- La persone provviste di strumenti cardiaci (pacemaker, defibrillatore) devono rispettare le misure precauzionali principali. Il DOG GPS emette un campo magnetico stazionario.
- Alcuni telefoni cellulari hanno un sistema operativo Android modificato e non possono essere abbinati ai dispositivi DOG GPS X30. Non è un difetto del prodotto DOG GPS X30. Provate ad accoppiarlo con un altro telefono cellulare o tablet.
- Bip silenzioso (SILENT BEEP) è impostato come bip predefinito nei trasmettitori X30B / X30TB. Se il segnale acustico silenzioso viene disattivato, l'altoparlante situato sul collare emetterà un suono forte. Assicurati che il rilevatore di posizione audio per cani sia autorizzato nel tuo paese.



VNT electronics s.r.o., produttore professionale di apparecchiature per l'addestramento dei cani, che produce e commercializza i propri prodotti sotto il marchio **Dogtrace**, è un membro orgoglioso e attivo dell'associazione produttori di collari elettronici (**ECMA**).

L'ECMA è stata fondata a Bruxelles nel 2004 per garantire standard qualitativi eccellenti da parte delle aziende produttrici e per regolamentare la loro produzione. L'obiettivo principale dell'associazione è quello di sviluppare e produrre sistemi di addestramento affidabili, di alta qualità, che siano sicuri per gli animali e permettere

di migliorare l'interazione fra i cani e gli esseri umani. Tutti i membri dell' ECMA forniscono sia i manuali di istruzioni che guide che contengono istruzioni e consigli per l'uso sicuro delle apparecchiature elettroniche di addestramento, per consentire a tutti i proprietari di cani di utilizzare i sistemi di addestramento in modo efficace, responsabile ed umano. Tutti i prodotti dei membri dell' ECMA soddisfano i più recenti requisiti tecnici che garantiscono standard produttivi e caratteristiche di sicurezza che consentano di addestrare i cani preservando però il loro benessere. L'ECMA è convinto che i collari elettronici di addestramento siano strumenti di addestramento efficaci ed umani se usati in modo responsabile e combinato con un'adeguata ricompensa.

Per maggiori informazioni si prega di visitare il sito www.ecma.eu.com.

4

INTRODUZIONE

DOG GPS X30+ è un dispositivo utilizzato per il rilevamento (localizzazione) del vostro cane fino ad una distanza di 20 km. È costituito da un trasmettitore, che è posto sul collo del cane e da un ricevitore (palmare) sul quale l'utente controlla la posizione e la distanza del/i cane/i. Il trasmettitore ottiene la posizione dai satelliti GPS e con l'aiuto di un segnale a radiofrequenza (RF) trasmette le informazioni sulla posizione alla ricevente (palmare). I sistemi X30B / X30TB includono un rilevatore di posizione audio mediante il quale un cane può essere identificato fino a una distanza di 300 m. Il trasmettitore può includere un modulo di addestramento (set X30T / X30TB), che consente di inviare l'impulso di stimolazione dal ricevitore per un massimo di 20 km.

Il ricevitore può essere collegato a un telefono cellulare o tablet (che utilizzi il sistema operativo Android) tramite comunicazione wireless e tutti i dispositivi associati possono essere visualizzati utilizzando l'applicazione Dogtrace GPS sulla mappa.

DOG GPS X30 dispone anche di ulteriori funzioni: bussola, FENCE (recinto circolare) - una recinzione invisibile acustica, che indica se il cane oltrepassa un limite pre impostato. Inoltre è presente anche la funzione BEEPER (recinto circolare) per indicare se il cane è in movimento o in ferma. Il ricevitore consente di memorizzare la propria posizione corrente e quindi con questa impostazione memorizzare più posizioni (la funzione waypoint).

4.1 Funzioni del DOG GPS X30+

- La distanza tra trasmettitore e ricevitore raggiunge fino a 20 km in condizioni ottimali di trasmissione (a seconda del terreno, della vegetazione e di altri fattori)
- Monitoraggio fino a 13 cani, cacciatori o waypoint
- GPS altamente sensibile nel ricevitore e nel trasmettitore
- Display del ricevitore chiaramente leggibile: alla luce solare diretta e al buio
- Ricevitore e trasmettitore impermeabili
- Lunga durata delle batterie
- 2 modalità di segnale acustico - silenzioso / rumoroso
- Suono di posizione forte udibile fino a 300 m (solo trasmettitori X30B / X30TB)
- 15 livelli di impulso di stimolazione (solo per il GPS X30T / X30TB)
- Modalità luce per l'individuazione del cane al buio (solo GPS X30T / X30TB)

- Commutazione dei canali per la comunicazione tra il trasmettitore ed il ricevitore
- Funzione bussola
- RECINTO (recinto circolare) - indica che è stata superata la distanza impostata dal conduttore del cane
- BEEPER - rilevamento del cane in movimento / o in ferma
- Waypoint - opzione per memorizzare 13 coordinate del ricevitore GPS - navigazione verso questi punti
- Modalità CAR - modalità per utilizzare il ricevitore (palmare) all'interno di un veicolo
- Il ricevitore è compatibile con tutti i trasmettitori DOG GPS (collari). Alcune funzioni sull' X30 sono limitate

4.2 Applicazione GPS Dogtrace

- Visualizza tutti i dispositivi (cani, altri palmari, waypoint) sulla mappa
- Mappe online e offline
- Bussola
- Registrazione dei percorsi di tutti i dispositivi
- Indicazione del cane che abbaia con la registrazione del percorso sulla mappa
- Segnale acustico - addestramento / localizzazione
- Misura della distanza e dell'area dei waypoint salvata sulla mappa
- Geo-plot (grafico in coordinate geografiche)
- Recinto circolare
- DOG GPS X30T / X30TB - impulso stimolazione e funzione di luce

4.3 Contenuto della confezione

- Ricevitore con batteria Li-Pol da 1850 mAh
- Clip per appendere il ricevitore su una cinghia e due viti
- Trasmettitore inclusa batteria Li-Pol 1850 mAh e fibbia
- Set di punti di contatto, 2 pz 10 mm, 2 pezzi 17 mm (solo GPS X30T/ X30TB)
- Doppio adattatore di alimentazione, due cavi USB con clip di ricarica GPS
- Luce test (solo il GPS X30T / X30TB)
- Laccetto per appendere il ricevitore
- Manuale operativo e certificato di garanzia
- Valigetta

4.4 Accessori opzionali

- Trasmettitore e ricevitore di ricambio
- Modulo di addestramento
- Cover protettiva per le trasmissioni (collari)
- Fibbie in vari colori
- Batteria Li-Pol da 1850 mAh
- Alimentatore con cavo USB e clip GPS
- Gommini di ricambio in silicone per il trasmettitore: nero, arancione

5 DESCRIZIONE DELL'APPARECCHIATURA

5.1 Trasmittitore (collare)

1. Trasmittitore
2. Indicatori luminosi
3. Contatti di ricarica
4. Modulo di addestramento con sonde di contatto (solo GPS X30T / X30TB)
5. Obiettivo (punto rosso semicerchio) che indica dove appoggiare il collare (per accendere / spegnere il trasmettitore)
6. Antenna RF
7. Antenna GPS
8. Fibbia (collare)
9. Altoparlante (solo DOG GPS X30B / X30TB)

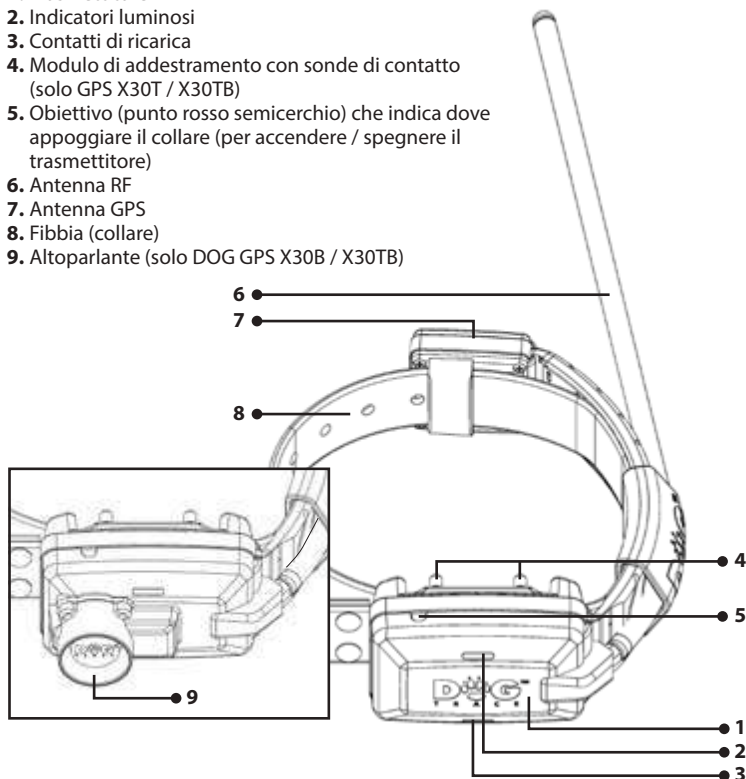

5.2 Ricevitore (palmare)

1. - 5. Pulsanti (si veda la tabella a pagina 36)
6. Antenna RF
7. Antenna GPS
8. Display
9. Obiettivo (punto rosso semicerchio) che indica dove appoggiare il collare per accendere / spegnere il trasmettitore
10. Clip per appendere il ricevitore alla cintura
11. Punto per inserire il cordino (per agganciarlo al collo)
12. Contatti di ricarica

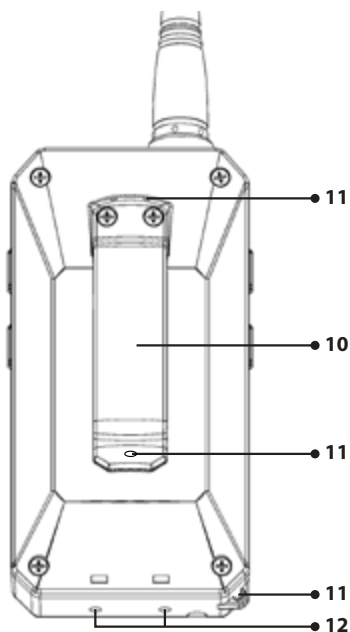
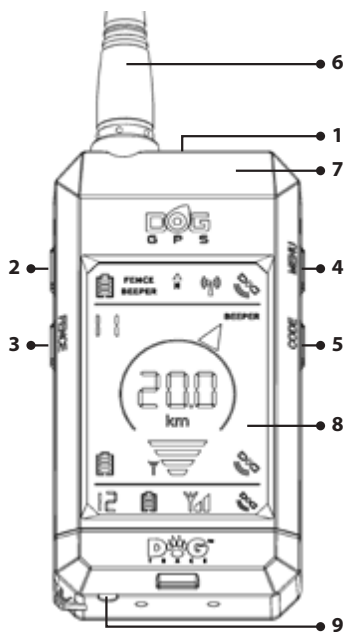

Pulsante	Breve pressione		Lunga pressione	
1		Attivazione della retroilluminazione del display ON/OFF		Accensione / spegnimento del trasmettitor
2		Beep di addestramento		Beep di addestramento
3		Torna alla schermata principale	FENCE	Abilitazione del recinto circolare
4		Verso l'alto	MENU	Accesso al MENU (settaggio)
5		Verso il basso	CODE	Sincronizzazione: codifica del trasmettitore con il ricevitore / memorizzazione dei waypoint
2+3				Impulso di stimolazione
3+5				CAL - calibrazione della bussola digitale
2+4				Beep di localizzazione

Display

1. Potenza del segnale GPS del ricevitore (palmare)
2. Potenza del segnale GPS del trasmettitore (collare)
3. Potenza del segnale GPS del trasmettitore seguente
4. Potenza del segnale RF ricevuto da un trasmettitore
5. Potenza del segnale RF del trasmettitore seguente
6. Indicatore di direzione del trasmettitore associato
7. Numero del trasmettitore associato selezionato
8. Numero del trasmettitore seguente
9. Stato di carica della batteria del ricevitore
10. Stato di carica della batteria del trasmettitore
11. Stato di carica della batteria del trasmettitore seguente
12. Distanza tra trasmettitore e ricevitore
13. Bussola: direzione verso il nord magnetico
14. Indicazione acustica o con vibrazione della ferma di uno dei trasmettitori (collari)
15. Recinto circolare attivo su uno dei cani
16. Indicazione della funzione ferma attiva
17. Indicazione del recinto circolare attivo
18. La comunicazione wireless con il telefono cellulare è attiva
19. Canale di trasmissione a piena capacità
20. Un altro ricevitore abbinato

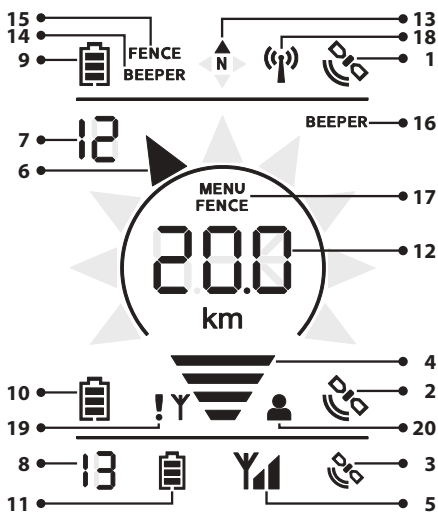

Pannello delle informazioni sul ricevitore

Pannello di navigazione principale - per trasmettitore attualmente selezionato (collare)

Pannello informativo del trasmettitore (collare) - per un altro trasmettitore abbinato in sequenza

5.3 Adattatore e cavo con la clip di ricarica

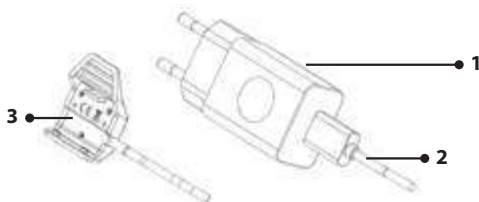

1. Adattatore per la ricarica
2. Cavo USB
3. Clip per la carica

6 PREPARAZIONE DELLA TRASMETTENTE (COLLARE)

6.1 Carica della trasmettente

Il trasmettitore GPS contiene una batteria Li-Pol. La batteria deve essere ricaricata prima dell'uso.

1. Prima di ricaricare l'unità bisogna assicurarsi che i contatti di ricarica siano puliti. Collegare la clip di ricarica alla trasmettente (vedi figura).
2. Collegare il cavo di alimentazione alla presa di corrente.
3. L'indicatore LED sulla trasmettente si illuminerà di arancione.
4. Il tempo di ricarica è di circa 3 ore.
5. Quando la carica è stata completata il LED indicatore arancione si spegne.

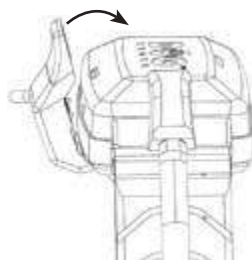

ATTENZIONE: La temperatura ottimale per la carica va da 0 °C fino a 40 °C. Utilizzare solo l'alimentatore originale fornito nella confezione con il dispositivo. Altri caricabatterie potrebbero danneggiare la batteria.

6.2 Verifica dello stato di carica della batteria della trasmettente (collare)

Lo stato di carica della batteria è indicato dai LED sul lato superiore della trasmettente (vedi capitolo: *Descrizione del prodotto - trasmettitore*, capitolo 5.1) o dal simbolo batteria sul display della ricevente (palmare).

Stato di carica	Ricevente	Trasmettente
100%		LED indicatore verde
70%		—
40%		LED sia verde che rosso
10%		LED rosso

6.3 Accensione della trasmittente (collare) ON/OFF

Per attivare la trasmittente ON/OFF si utilizza un interruttore magnetico, che viene attivato dal magnete posto sulla ricevente (palmare). Il magnete è posto sulla ricevente, ed è contrassegnato con un punto rosso (un semicerchio nella parte inferiore della ricevente).

Accensione:

1. Far coincidere il punto rosso sul fondo della ricevente con il punto rosso della trasmittente per circa 1 secondo - La spia rossa si accende, seguita dalla spia verde.
2. Quando l'indicatore verde si accende, disunire le due parti (trasmittente/ricevente); la spia verde inizia a lampeggiare.

Spegnimento:

Quando si passa su OFF, seguire la stessa procedura eseguita per l'accensione.

1. Far coincidere il punto rosso sul fondo della ricevente con il punto rosso della trasmittente per circa 1 secondo - la spia verde si accende, seguita dalla spia rossa.
2. Quando l'indicatore rosso si accende, disunire le due parti (trasmittente/ricevente); gli indicatori sulla trasmettitore smettono di lampeggiare.

6.4 Intervallo di aggiornamento della posizione (trasmissione)

Il sistema DOG GPS X30 consente di selezionare l'intervallo - la frequenza di aggiornamento per la posizione (trasmissione) del vostro cane. Il collare più frequentemente invia la sua posizione, maggiore e più dettagliata sarà l'individuazione della sua posizione.

1. Spegnere la trasmittente (collare).
2. Far coincidere il punto rosso sul fondo della ricevente con il punto rosso della trasmittente per circa 3 secondi - la trasmittente emette un tono di segnale acustico. La spia rossa si accende, seguita dalla spia verde. Scegliere poi l'intervallo di aggiornamento in base al numero di segnali acustici - vedi tabella.

Numero di beep	1	2	3
Intervallo [s]	3	6	9

3. Per confermare la scelta scostare la ricevente dalla trasmittente quando si sono fatti fare i beep che si vogliono.

NOTA: La frequenza può anche essere modificata in remoto dal ricevitore o dall'app Dogtrace GPS. Le impostazioni del ricevitore sono disponibili in **MENU** / **UPD&LE** **E** **IN/E/C** **I-C** **I3**. Le opzioni sono disponibili nella tabella, capitolo 7.4.

ATTENZIONE: Aggiornamenti più frequenti della posizione cani consumano la carica della batteria più velocemente.

6.5 Scelta delle punte di contatto (GPS X30T)

Le punte di contatto in acciaio vengono utilizzate per la trasmissione degli impulsi di stimolazione dal trasmettitore alla pelle del cane. Ogni confezione contiene due tipi di sonde. Se il vostro cane ha il pelo corto si usino i punti di contatto corti,

si impieghino invece quelli più lunghi se il cane ha il pelo lungo o molto spesso. Avvitare le sonde sulle viti del trasmettitore - vedere Fig. 5.1 **Trasmettitore (collare)** nel paragrafo **Descrizione apparecchiatura**, Pagina 35. Serrare manualmente i punti di contatto. Non utilizzare pinze o altri attrezzi per serrare in quanto ciò potrebbe causare danni irreparabili al prodotto.

6.6 Posizionamento del collare

Montare il collare con il trasmettitore GPS sul cane in modo che le antenne GPS e RF siano rivolte verso l'alto (vedere la figura). Il collare deve essere sufficientemente stretto per non ruotare sul collo del cane ma per consentire al cane di respirare e ricevere cibo in modo naturale. Si consideri che è essenziale che il collare sia ben posizionato perché si attivi in modo corretto la funzione dell'abbaiata a ferma. Se il modulo di addestramento (kit X30T /

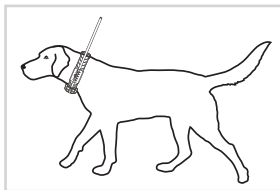

X30TB) fa parte del trasmettitore, è essenziale assicurare un buon contatto tra i punti di contatto e la pelle del cane. Raccomandiamo di posizionare il collare su un cane a riposo. Se il cane ha il pelo lungo o fitto, è consigliabile tagliare il mantello nel punto in cui i punti di contatto toccano la pelle o usare i punti di contatto più lunghi. Gli effetti a lungo termine causati dal collare sulla pelle del cane possono causare irritazione. In tal caso, non utilizzare il DOG GPS finché tutte le tracce di irritazione non scompaiono.

AVVERTENZA: Se il collare è troppo largo, è probabile che il trasmettitore si muova e l'attrito ripetuto possa irritare la pelle del cane. Inoltre, in questo caso, i punti di contatto potrebbero non toccare la superficie della pelle nel modo richiesto e, di conseguenza, il modulo di addestramento potrebbe non funzionare correttamente. Non consigliamo di tenere il collare del cane sullo stesso punto per diverse ore in quanto potrebbe causare irritazione della pelle. Se è necessario che il cane indossi il collare per un lungo periodo, cambiare regolarmente la posizione del trasmettitore sul collo. Se il collare con il trasmettitore è troppo stretto, potrebbe causare piaghe da decubito nel punto in cui le sonde di contatto toccano la pelle. In tal caso, non utilizzare il modulo di addestramento fino a quando non scompaiono tutte le tracce di irritazione.

7 PREPARAZIONE DELLA RICEVENTE (PALMARE)

7.1 Carica della ricevente

La ricevente contiene una batteria Li-Pol. Prima del primo utilizzo, la batteria deve essere ricaricata.

1. Prima della ricarica pulire i contatti di ricarica del ricevitore da possibili tracce di sporcizia. Collegare la clip di ricarica al ricevitore (Vedi foto).
2. Collegare il cavo di alimentazione all'adattatore di alimentazione e la spina in rete.
3. A poco a poco si inizieranno a vedere le barre LCD di carica batteria.
4. Il tempo di carica è approssimativamente di 3 ore.
5. La batteria è totalmente carica quando il simbolo della batteria è pieno - vedi sotto.







AVVERTENZA: La temperatura ottimale per la carica va da 0 °C fino a 40 °C. Solo l'uso di un alimentatore originale fornito nella confezione con il dispositivo assicura la carica ottimale.





Altri caricabatterie potrebbero danneggiare la batteria.

7.2 Controllo dello stato di carica della ricevente

Lo stato di carica della ricevente viene indicato con il simbolo batteria fra le informazioni del pannello ricevitore - riga superiore del display.

Stato della carica	Ricevente
100%	
70%	
40%	
10%	

7.3 Impostazione della ricevente

- Per accendere la ricevente tenere premuto il tasto . Per scegliere il cane, premere  / .
- Per attivare/disattivare la retroilluminazione del display LCD, premere brevemente  e il display si illuminerà per 15 minuti, dopo di che si spegnerà automaticamente.

7.4 MENU del ricevitore

Premendo a lungo il pulsante **MENU** si accede alle impostazioni di diverse funzioni. Un'altra lunga pressione del pulsante **MENU** conferma la voce di menu selezionata. Per tornare al livello superiore, premere brevemente il pulsante .

La seguente tabella mostra la struttura completa del **MENU**.

Livello MENU					Capitolo	
1	2	3	4	5		
tRr in inG	[1-13	IMPULSE	0-15		8.2	
		tone*	tRr in inG*	Loudness		1-4
			LocAt ion*	Loudness		1-4
		FLASH	ON/OFF			
bEEPER	[1-13	Node	OFF		8.6	
			1-Port inG-t			
			2-Port inG-4			
			3-boAr-t			
		4-boAr-4				
5-run-t						
6-run-4						
SEnS		1-9		8.6		
dELAY		1-4				
rAd ius**		5-60m				
t iNE**		30/60/90/120s				
Loudness	1-5				7.7	
PHonE ConnEct ion	ON/OFF				9.1	
S iLEnt bEEP	ON/OFF				8.2	
LocAt ion	ON/OFF				7.6	
UPdAtE t iNE	[1-13	3/6/9			6.4	
CHAnnEL	A/b				7.9	
CRr Node	ON/OFF				8.7	

* L'impostazione si applica solo ai trasmettitori X30B / X30TB

** Displayed when Boar Mode is set (boAr)

7.5 Sintonizzazione – codifica della trasmittente (collare) con la ricevente (palmare)

1. Accendere sia la ricevente che la trasmittente che devono essere sincronizzate – **Spegnerne altre trasmittenti se si hanno.**
2. Tenere premuto il pulsante **CODE** sulla ricevente per 2 secondi.
3. Con le frecce **▲ / ▼** scegliere la posizione sulla quale si desidera abbinare la trasmittente (collare). Una posizione libera (allorquando non ci siano trasmettitori sintonizzati) è indicata dalla lettere **NO CODE** sul display LCD.
4. Tenere nuovamente premuto il pulsante **CODE** per 2 secondi.
5. Avvicina il trasmettitore al ricevitore con le antenne RF parallele tra di loro.
6. Quando la sincronizzazione è stata eseguita correttamente sul display vengono visualizzate le lettere **[1 a [13** (a seconda della posizione scelta nella quale avete sintonizzato la trasmittente).
7. Se è necessario associare un'altra trasmittente, **seguire la procedura dal punto 3.**
8. Per terminare la modalità di sincronizzazione premere il pulsante **↩**.

NOTA: Per eliminare una delle trasmittenti associate (collari) dalla memoria della ricevente, eseguire l'accoppiamento senza che la trasmittente sia accesa. Dopo circa 10 secondi, sarà visualizzata la scritta **NO CODE** nella posizione prescelta.

NOTA: Al ricevitore X30 / X30+ è possibile accoppiare i trasmettitori X20 / X20+ (collari). Non è possibile inviare comandi di addestramento a questi collari. Alcune altre funzioni sono limitate.

7.6 Accoppiamento: codifica un altro ricevitore (palmare) con il proprio ricevitore

DOG GPS X30 consente l'abbinamento di ricevitori usati da altre persone con il proprio ricevitore e quindi traccia la loro posizione. L'aggiornamento della posizione degli altri ricevitori (palmari) avviene ogni 60 secondi.

Accendere un altro ricevitore per trasmettere la sua posizione prima di associare il proprio ricevitore con quest'ultimo.

1. Premere a lungo il pulsante **MENU** sul ricevitore che si desidera tracciare.
2. Selezionare **LOCATE** **ION** usando le frecce **▲ / ▼** e poi premere di nuovo a lungo **MENU**.
3. Selezionare **ON** e poi **↩** per tornare alla schermata principale.

NOTA: l'attivazione della trasmissione della posizione del secondo ricevitore può essere abilitata dall'app Dogtrace GPS, che è collegata al secondo ricevitore GPS.

Ora, puoi iniziare ad associare questo ricevitore con il tuo.

1. Accendi il tuo ricevitore ed il secondo ricevitore che desideri monitorare - **i trasmettitori (collari) nelle vicinanze devono essere spenti.**
2. Tenere premuto il pulsante **CODE** su entrambi i ricevitori per 2 secondi.
3. **Sul ricevitore**, selezionare la posizione a cui si desidera accoppiare il secondo trasmettitore (collare) usando le frecce **▲ / ▼**. Se la posizione è vuota (nella

posizione data non vi è alcun trasmettitore, ricevitore o waypoint salvato), il messaggio **NO CODE** viene visualizzato sul display.

4. Tieni premuto il tasto **CODE** sul ricevitore per 2 secondi.
5. Spostare entrambi i ricevitori uno vicino all'altro con le antenne RF parallele l'una all'altra.
6. Dopo l'associazione, viene visualizzato il messaggio **Hunter SAUED** e le scritte **H I** fino a **I3** appaiono sul display in base alla posizione selezionata a cui è associato il ricevitore.
7. Per uscire dalla modalità di codifica, premere su entrambi i ricevitori il pulsante .

NOTA: Un altro ricevitore associato al proprio ricevitore è indicato dal simbolo  mostrato sul pannello di navigazione LCD principale.

7.7 Impostazione del volume del suono

Il volume del ricevitore può essere impostato su cinque livelli.

1. Premere a lungo il pulsante **MENU** e selezionare **Loudness** con le frecce **▲/▼**.
2. Seleziona il livello del volume del suono usando le frecce **▲/▼**.
3. Premendo il pulsante  si torna alla schermata principale.

NOTA: Il volume dell'audio (loudness) può essere impostato anche dall'app GPS Dogtrace.



7.8 Taratura della bussola digitale

Per visualizzare la direzione precisa sulla trasmettitore (collare), è importante eseguire la calibrazione in modo corretto. Se il dispositivo non mostra la direzione corretta, anche con la massima precisione GPS (2 linee su entrambi gli indicatori del segnale GPS sul display), non è stata probabilmente calibrata per lungo tempo o è stata calibrata in modo errato.

ATTENZIONE: Eseguire sempre la taratura all'aria aperta, lontano da oggetti che emettano campi magnetici-edifici, automobili, linee elettriche interrate.

Procedura di calibrazione

Se conosci la direzione del Nord, puoi andare direttamente al punto 2.

1. Per iniziare la procedura di calibrazione premere contemporaneamente entrambi i pulsanti in basso per due secondi  e **▼**. Quindi ruotare il dispositivo più volte attorno a ciascuno dei tre assi (vedere le figure 1, 2 e 3). Terminata la calibrazione premere il pulsante Indietro. Per perfezionare la calibrazione procedere come al punto 2.
2. Trova il nord usando la bussola sul display e ruota il ricevitore in modo che l'antenna punti a nord (vedi Fig. 4). Per iniziare la procedura di calibrazione premere contemporaneamente entrambi i pulsanti in basso per due secondi  e **▼**.

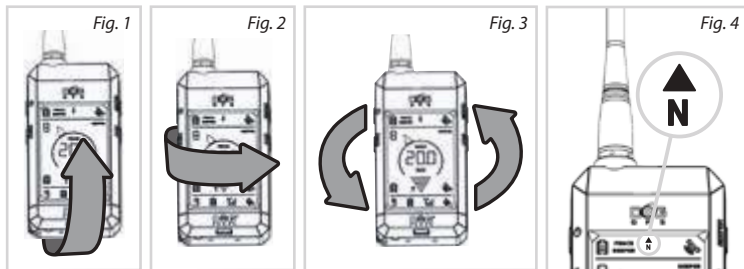

3. Effettuare almeno 10 rotazioni come da Fig. 5 e 6, continuando ad indicare il Nord. Per una calibrazione accurata, ogni singola rotazione deve essere eseguita con una leggera deviazione dalla direzione verso nord (vedere Fig. 7). Un numero maggiore di rotazioni più lente determinerà una migliore calibrazione. Premere il pulsante Indietro ↩ per terminare.

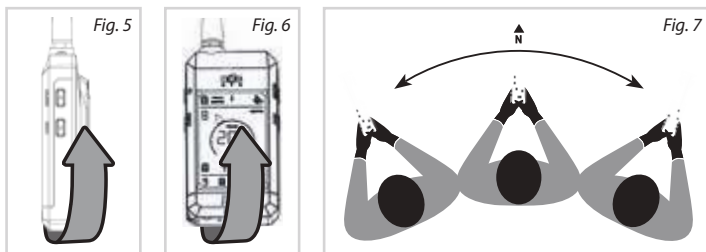

ATTENZIONE: La precisione della rosetta di navigazione dipende dalla corretta calibrazione della bussola digitale. Nel caso in cui si verifichi un'indicazione errata della direzione del cane da parte dell'utente, eseguire di nuovo la calibrazione. La calibrazione della bussola digitale andrà persa se il ricevitore si trova in prossimità di un campo magnetico di un altro oggetto o dispositivo; in tal caso, la bussola deve essere ricalibrata.

7.9 Selezione del canale

Il numero di trasmettitori attivi (collari) nelle vicinanze è limitato. Nel caso in cui un numero elevato di trasmettitori GPS DOG stia trasmettendo contemporaneamente, alcuni messaggi di posizione cane inviati al ricevitore potrebbero andare persi. Per aumentare il numero di trasmettitori attivi in una zona, impostare la frequenza di aggiornamento su 9 secondi (Capitolo 6.4). Tuttavia, se i messaggi di posizione vengono persi, questo stato verrà indicato sul ricevitore DOG GPS X30 dal simbolo **!** accanto all'indicazione dell'intensità del segnale RF. In questo caso, sintonizzare i trasmettitori (collari) e il ricevitore su un altro canale. Per cambiare un canale, tutti i trasmettitori (collari) devono trovarsi nelle immediate vicinanze - fino a un massimo di 10 metri.

ATTENZIONE: Il cambio dei canali è possibile solo per ricevitori e trasmettitori della serie X30 / X30T. Se sul ricevitore sono accoppiati collari X20 o X20+, il ricevitore non abiliterà la commutazione dei canali.

1. Accendere tutti i trasmettitori e il ricevitore su cui si desidera cambiare canale.
2. Premere a lungo il pulsante **MENU** sul ricevitore.
3. Selezionare **[HRnnEL]** usando le frecce **▲/▼** e premere di nuovo a lungo il pulsante **MENU**.
4. In primo luogo, viene visualizzato il canale attualmente selezionato; per cambiarlo premere **▲/▼** e selezionare **A** o **B**.
5. Premere a lungo il pulsante **MENU** per confermare la selezione. Ogni trasmettitore emetterà un beep per indicare il cambio di canale. Un beep indica il passaggio al canale **A** e due beep consecutivi il passaggio al canale **B**.
6. Se il canale viene cambiato correttamente, il messaggio **OK** verrà visualizzato su tutti i display dei trasmettitori. Se la modifica fallisce, il messaggio **ERROR** apparirà sul display. Ripeti l'intera procedura dal punto numero 4.
7. Premendo il pulsante **↶** si torna alla schermata principale del ricevitore.
8. Assicurati di ricevere i segnali RF da tutti i tuoi trasmettitori sul ricevitore. Se non li ricevi, prova a cambiare di nuovo il canale al ricevitore desiderato **A/B**.

ATTENZIONE: se altri ricevitori (palmarci) sono abbinati al ricevitore, non sarà più possibile rintracciarli dopo aver cambiato il canale. Questi cacciatori dovrebbero anche cambiare i loro ricevitori e trasmettitori sullo stesso canale.

NOTA: La modifica del canale di trasmissione può essere abilitata anche dall'app GPS Dogtrace.

8 CARATTERISTICHE DEL GPS X30

8.1 Localizzazione

Il trasmettitore (collare) e il ricevitore (palmarci) sono dotati di ricevitore GPS integrato con il quale entrambi rilevano la loro posizione. Il trasmettitore invia al ricevitore (palmarci) le informazioni sulla sua posizione tramite il segnale radio (RF) indicando la direzione e la distanza del cane sul display.

Il display del ricevitore è diviso in tre parti:



- **Pannello informazioni sul ricevitore** - la riga superiore visualizza i dati del ricevitore - stato di carica della batteria, accuratezza della posizione GPS, direzione nord magnetico (bussola), attivazione delle funzioni BEEPER (indicazione di cane in ferma) e FENCE (recinzione circolare) relativo a uno dei cani accoppiati.
- **Pannello di navigazione principale** - la sezione centrale del display fornisce informazioni sul trasmettitore attualmente selezionato. La freccia del puntatore mostra la direzione della posizione del cane da rintracciare. Nel mezzo del display, viene mostrata la distanza tra il cane ed il conduttore. Gli altri cani vengono visualizzati usando i pulsanti **▲/▼**.

- **Pannello informativo del trasmettitore** - la riga inferiore mostra in sequenza i dati relativi al trasmettitore accoppiato successivo: stato di carica della batteria, intensità del segnale RF, precisione della posizione GPS.

NOTA: Se la direzione del cane e l'indicatore di distanza lampeggiano, il ricevitore non ha ricevuto i dati GPS per un lungo periodo di tempo o il ricevitore / trasmettitore non ha segnale GPS. In tal caso sono indicate sul display la direzione e la distanza dall'ultima posizione nota.

AVVERTENZA: Se l'indicatore di direzione non punta correttamente verso il proprio cane, ricalibrare la bussola digitale.

Stato indicato sul display del ricevitore:



   - Il ricevitore non ha ricevuto informazioni dal trasmettitore relative alla posizione del cane per un lungo periodo.

 - Se l'indicatore dell'intensità del segnale RF lampeggia, significa che ha ricevuto i dati sulla posizione dal collare selezionato.

 - Se lampeggia l'indicatore del segnale RF significa che non riceve alcun segnale RF dal trasmettitore.

  - Il ricevitore o il trasmettitore non ha la posizione GPS.

  - Nessun trasmettitore associato nella posizione indicata.

   - Il ricevitore e il trasmettitore sono più vicini tra loro rispetto alla precisione della posizione GPS.

8.2 Beep silenzioso - X30B / X30TB

La modalità beep silenzioso è impostata come modalità predefinita nel ricevitore GPS. In questa modalità, i collari X30B e X30TB emettono un debole segnale acustico sia per la localizzazione che per l'addestramento. La disattivazione di questa modalità consente di regolare il volume del segnale acustico di addestramento e localizzazione. Per attivare / disattivare il segnale acustico silenzioso, procedere come segue:

1. Premere e tenere premuto il pulsante **MENU**.
2. Utilizzando le frecce  /  selezionare **SILENT BEEP** e quindi **ON/OFF**.
3. Premendo più volte  si ritorna alla schermata principale.





AVVERTENZA: Prima di disattivare la modalità segnale acustico silenzioso, verificare se il rilevatore di posizione audio del cane è consentito nel proprio paese.





8.3 Addestramento



Questa funzione consente la correzione di comportamenti indesiderati fino alla distanza di 20 km. Il kit GPS X30 / X30B di base consente di utilizzare il comando acustico. Il kit GPS X30T / X30TB (addestramento) è potenziato dall'uso dell'impulso di correzione. Un'altra caratteristica del kit di addestramento è l'indicazione luminosa del cane al buio con l'aiuto di potenti LED.

Segnale acustico (tono):



















Tutti i kit della serie X30 consentono due tipi di segnale acustico.

Il segnale acustico di addestramento (   ) viene utilizzato come comando del suono, che può precedere l'impulso di stimolazione ed è un deterrente molto efficace. Sostituisce il fischio, ma è più efficace perché il volume percepito dal cane è sempre lo stesso, anche se è molto lontano.

Il segnale acustico (   ) viene utilizzato per localizzare un cane al buio o in una fitta vegetazione. Questo segnale è udibile fino a una distanza di 30 m (trasmettitori X30 / X30T) o fino a una distanza di 300 m (trasmettitori X30B / X30TB).

Il segnale acustico di addestramento viene attivato dal pulsante  mentre il segnale acustico di localizzazione viene attivato premendo contemporaneamente i pulsanti  + .

Il volume di entrambi i tipi di segnale acustico può essere regolato nel **MENU** del ricevitore dei trasmettitori X30B e X30TB.

1. Premere a lungo il pulsante **MENU**.
2. Seleziona    usando le frecce  / ; premere a lungo il pulsante **MENU** per confermare.
3. Seleziona la posizione del trasmettitore (collare) che si desidera impostare – da  1 a  3; premere a lungo il pulsante **MENU**.
4. Selezionare  usando le frecce  / , premere a lungo il pulsante **MENU**.
5. Tramite le frecce  /  selezionare    **LOUDNESS** per impostare il volume del segnale acustico per l'addestramento o    **LOUDNESS** per impostare il volume del segnale acustico per la localizzazione. Premere e tenere premuto il pulsante **MENU** per confermare.
6. Selezionare il volume dal livello 1 al 4.
7. Premere il pulsante  per tornare alla schermata principale.

NOTA: È possibile impostare il volume del segnale acustico di addestramento o localizzazione utilizzando l'app GPS Dogtrace.

Impulso di stimolazione (IMPULSO): (SOLO GPS X30T / X30TB)

Questa funzione consente di attivare l'avviso nel trasmettitore (collare) sotto forma di impulsi di stimolazione elettrica trasmessi dai due punti di contatto. Gli impulsi di stimolazione non feriscono il cane. L'impulso è molto fastidioso per il cane e, di conseguenza, farà sorgere presto una connessione tra il comando orale, il segnale acustico e la sensazione di disagio sul collo.

L'impostazione della forza dell'impulso viene effettuata nel **MENU** allo stesso modo della selezione della potenza del volume del segnale acustico.

Selezionare **IMPULSE** come al **punto 4** e selezionare la forza dell'impulso come al **punto 5**, dove 0 significa nessun impulso, 1 è la forza dell'impulso più bassa e 15 è la più alta.

Questo comando viene inviato al trasmettitore (collare), che viene selezionato sul pannello di navigazione del ricevitore (ricevitore) premendo contemporaneamente i pulsanti  + **FENCE**.

SUGGERIMENTO: Se l'impulso di stimolazione viene inviato a un cane utilizzando l'applicazione del telefono cellulare, la forza dell'impulso di stimolazione per questo cane viene automaticamente adattata al valore impostato nel ricevitore e viceversa.

Funzione luce (flash): (SOLO GPS X30T / X30TB)

La funzione di luce può essere utilizzata per localizzare il cane al buio. La funzione è attivata in **MENU**. La procedura di avvio è la stessa della selezione della forza del volume del segnale acustico, con la differenza che al **Punto 4** è selezionato **FLASH** e al **Punto 5** è selezionato . Un'opzione più semplice è quella di attivare la funzione nell'**applicazione Dogtrace GPS**.

8.4 Funzione bussola – determinazione del nord



Il simbolo **N** indica la direzione del nord magnetico. Se due frecce sono contemporaneamente presenti, la direzione verso Nord è in mezzo a loro.

8.5 RECINTO (FENCE) – recinzione circolare / confine acustico circolare

La funzione FENCE ti avvisa quando il cane si muove oltre il confine dell'area impostata, che è regolabile nell'intervallo da 30 m un massimo di 2 km dal ricevitore. La recinzione circolare può essere attivata per più cani; le impostazioni sono memorizzate per ciascun cane separatamente.

Se il cane si muove oltre il limite impostato, il ricevitore emetterà un lungo segnale acustico intermittente e il cerchio, che si riferisce al cane selezionato, situato sotto l'indicatore di direzione, lampeggerà sul display del ricevitore. Per scoprire quale cane ha oltrepassato il confine impostato, passare tra i trasmettitori accoppiati fino a trovare il cerchio lampeggiante.

Quando questa funzione è attiva, il ricevitore deve avere un buon segnale GPS:

1. Selezionare il numero di cane per il quale si desidera abilitare FENCE sul pannello di navigazione principale.
2. Premere a lungo il pulsante **FENCE**.
3. Impostare la distanza del limite acustico mediante le frecce  / .
4. Premere brevemente  per tornare alla schermata principale.

Dopo l'attivazione della funzione, **FENCE** viene visualizzato sul display del pannello principale. La riga superiore del display mostra **FENCE** se la funzione è attivata su almeno uno dei collari associati al ricevitore.

Se il ricevitore inizia a emettere segnali acustici intermittenti più brevi, significa che il trasmettitore (collare) o il ricevitore non hanno il segnale GPS o RF. Questo può accadere se il cane entra in un edificio dove non è disponibile il segnale GPS, il segnale RF è fuori portata o la batteria del trasmettitore del cane è esaurita.

AVVERTENZA: Il ricevitore deve disporre del segnale GPS più potente per garantire che la funzione FENCE sia precisa. Se il segnale è debole, l'indicazione che il cane ha attraversato il confine non sarà accurata (data dalla precisione del GPS).

NOTA: Per utilizzare simultaneamente le funzioni di FENCE e di tracciamento, abbinare un cane in due posizioni nel ricevitore. Quindi, in una delle posizioni, la funzione FENCE può essere attivata e utilizzare la seconda per il tracciamento.

Spegnere la funzione RECINZIONE (FENCE):

1. Selezionare il numero di cane per il quale si desidera disabilitare FENCE sul pannello di navigazione principale.
2. Premere e tenere premuto il pulsante **FENCE**.
3. Impostare **OFF** con le frecce **▲/▼**.
4. Premere brevemente **↩** per tornare alla schermata principale..

8.6 WAYPOINT – salvataggio della posizione del ricevitore

La funzione waypoint consente di salvare le coordinate GPS della posizione del ricevitore (palmare). Successivamente, è possibile navigare verso la posizione salvata.

Salvataggio del waypoint:

1. Tenere premuto il pulsante **CODE** sul ricevitore per 2 secondi.
2. Selezionare la posizione in cui si desidera salvare il waypoint con le frecce **▲/▼**.
Se la posizione è vuota (nella posizione data non c'è un trasmettitore associato, un altro ricevitore o waypoint salvato), il messaggio **NO CODE** viene visualizzato sul display.
3. Tenere premuto il pulsante **MENU** per 2 secondi fintanto che compare la scritta **PLACE SAVED**.
4. Premere il pulsante **↩** per tornare alla schermata principale.

Per navigare verso un waypoint salvato, selezionare con le frecce **▲/▼** nella barra di navigazione nella posizione.

Eliminazione del waypoint:

1. **Spegnere tutti i trasmettitori** (collari) nelle vicinanze del ricevitore.
2. Tenere premuto il pulsante **CODE** sul ricevitore per 2 secondi.
3. Seleziona la posizione che desideri eliminare con le frecce **▲/▼**.
4. Tenere premuto il pulsante **CODE** per 2 secondi - dopo circa 20 secondi il messaggio **NO CODE** viene visualizzato.
5. Premere il pulsante **↩** per tornare alla schermata principale.

ATTENZIONE: Salvando il waypoint in una posizione in cui si ha un trasmettitore associato o un altro ricevitore, si cancellerà il trasmettitore (ricevitore) dalla memoria del ricevitore.

8.7 Funzione BEEPER – indicazione di cane in ferma

La funzione BEEPER è utilizzata principalmente dai cacciatori per capire dove il cane si sta muovendo o quando questi è in ferma. Se il trasmettitore (collare) è acceso e il cane è in movimento, il **messaggio BEEPER lampeggia** nella finestra di navigazione principale sul display del ricevitore. Se il cane non si muove o è in ferma la scritta **BEEPER si accende in modo continuo**. Nella riga superiore del display, la scritta BEEPER indica che è selezionata la funzione beeper per almeno un cane sul ricevitore.

Impostazione della funzione BEEPER:

La funzione di cane in ferma deve essere impostata correttamente prima che inizi la caccia.

1. Premere a lungo il pulsante **MENU**, selezionare **BEEPER** e confermare premendo e tenendo premuto il pulsante **MENU**.
2. Selezionare il trasmettitore (collare) per il quale si desidera impostare il BEEPER. Premere a lungo il pulsante **MENU**.
3. Selezionare la programmazione che si desidera impostare usando le frecce **▲/▼** e confermare premendo e tenendo premuto il pulsante **MENU**.
4. Utilizzare le frecce **▲/▼** per selezionare il valore o la modalità richiesta. Per tornare al livello superiore, premere **↶**.
5. Quando il BEEPER è completamente impostato, tornare alla schermata principale premendo il pulsante **↶**.

Modalità di impostazione – MODE

Possiamo selezionare 7 modalità:

Modo operativo	Descrizione	Indicazione		Tipo di Caccia
		Movimento	cane in ferma	
0	OFF	beeper lampeggia	beeper lampeggia	-
1	PO INE ING-T	-	acustico	caccia alla piuma
2	PO INE ING-V	-	vibrazione	caccia alla piuma
3	BOIR-T	-	acustico	al cinghiale
4	BOIR-V	-	vibrazione	al cinghiale
5	run-T	acustico	-	-
6	run-V	vibrazione	-	-

AVVERTENZA: l'indicazione acustica e di vibrazione può essere impostata per un massimo di 4 cani. Quando è impostata l'indicazione di suono e vibrazione, i singoli cani possono essere identificati dal numero di bip / vibrazioni (massimo di 4 bip o vibrazioni) che indicano il cane in movimento / in ferma. Se l'indicazione acustica e vibrazione è impostata per più cani, l'indicazione acustica e vibrazione sono simultanei.

Le modalità 3 e 4 sono destinate alla caccia con il cane da sangue. L'indicazione (acustica o vibrazione) è attivata se il cane si muove all'interno del raggio r, per la durata t (tempo).

Impostazione della sensibilità – SENS

L'impostazione della sensibilità per la modalità 0, 1, 2, 5 e 6 viene utilizzata per una maggiore o minore sensibilità alla ferma del cane.

- S-1:** sensibilità minima - la valutazione dello status di ferma può includere un leggero movimento del cane
- S-9:** Alta sensibilità - per la valutazione dello status del cane questi deve essere assolutamente fermo.

Impostazione del ritardo – DELAY

Impostazione del ritardo per la modalità 0, 1, 2, 5 e 6 - l'indicazione viene attivata quando il cane rimane nello stato dato (movimento / ferma) per il tempo impostato. Il ritardo dell'indicazione dello stato dipende anche dalla frequenza di aggiornamento impostata (Capitolo 6.4, Pagina 39).

Aggiornamento della frequenza [s]	3				6				9			
Tempo (delay)	1	2	3	4	1	2	3	4	1	2	3	4
Indicazione del ritardo [s]	7	10	13	16	10	16	22	28	11	20	29	38

I tempi mostrati nello schema sono indicativi.

Impostazione del raggio – RADIUS

L'impostazione del raggio del cerchio virtuale riguarda solo la caccia al cinghiale. Se il cane rimane all'interno di questo cerchio virtuale per un certo tempo, il ricevitore capisce che il cane si trova nelle vicinanze di cinghiali e sta probabilmente abbaiando a fermo. Il raggio del cerchio può essere impostato tra 5 e 60 m.

Impostazione del tempo – TIME

L'impostazione del tempo si riferisce solo alla modalità caccia al cinghiale. L'indicazione è attivata se il cane rimane all'interno del cerchio virtuale per un certo tempo. Il tempo può essere impostato tra 30 e 120 secondi.

NOTA: La funzione suono e vibrazione attivata può essere disattivata durante l'uso della funzione BEEPER premendo il tasto . L'indicazione sarà disattivata solo per il trasmettitore attualmente selezionato, che viene attualmente visualizzato nel menu di navigazione principale. Dopo che lo stato del cane è cambiato - movimento / stand by, l'indicatore è di nuovo attivato.

SUGGERIMENTO: La funzione BEEPER può essere impostata comodamente tramite l'app Dogtrace GPS.

8.8 Modalità CAR (auto)

La carrozzeria dell'auto e l'elettronica possono causare il malfunzionamento della bussola digitale e la direzione del cane monitorata dal ricevitore potrebbe non essere visualizzata correttamente. Quando la modalità CAR è abilitata, la direzione del cane tracciato non sarà determinata dalla bussola digitale, ma dal cambiamento nella posizione del ricevitore GPS.

Attivazione / disattivazione della modalità auto:

1. Premere e tenere premuto il pulsante **MENU** e selezionare con le frecce / l'impostazione .
2. Per abilitare la modalità selezionare , per disabilitare la modalità selezionare .
3. Per il corretto funzionamento, è necessario mantenere il ricevitore RF nella direzione di viaggiare e allo stesso tempo continuare a muoversi (velocità superiore a 1 m/s). Se il ricevitore non si muove, la freccia inizia a lampeggiare e continua a puntare l'ultima direzione memorizzata.

I principali vantaggi del GPS X30 includono la possibilità di collegare in modalità wireless il ricevitore a un telefono cellulare (o ad un tablet) che funziona con il sistema operativo Android. Tutti i dispositivi associati al ricevitore possono essere visualizzati in linea o sulla mappa o sul telefono cellulare.



Utilizzando l'applicazione è possibile controllare e impostare la maggior parte delle funzioni e dei loro parametri che vengono quindi sincronizzati con le impostazioni del ricevitore GPS.

Scarica e installa l'applicazione Dogtrace GPS da Google Play.

9.1 Accoppiamento del ricevitore (palmare) con il telefono cellulare

NOTA: Prima della procedura di abbinamento, preparare il proprio codice PIN, che è possibile trovare nella parte posteriore del manuale di istruzioni (o all'interno della confezione del prodotto).

Prima dell'accoppiamento, controllare che il simbolo  lampeggi sul display del ricevitore. Se questo simbolo non viene visualizzato, la comunicazione wireless deve essere attivata nel ricevitore.

1. Premere a lungo il pulsante **MENU**.
2. Selezionare con le frecce  /  PHONE Connect ion e premere di nuovo a lungo il tasto **MENU**.
3. Selezionare  e poi il pulsante  per tornare alla schermata base.
4. Il simbolo  inizierà a lampeggiare sul display del ricevitore.
5. Premere il simbolo  rosso nell'applicazione **Dogtrace GPS** o selezionare  (Menu),  (Settaggio) e connessione ricevitore X30.
6. Continuare seguendo le istruzioni che appaiono nell'applicazione.
7. **L'applicazione chiederà di inserire il codice pin trovato sul retro del Manuale Operativo (Certificate of Warranty).**
8. Durante l'abbinamento del primo dispositivo, viene visualizzata una richiesta di codice PIN. Per alcuni telefoni cellulari, la finestra di inserimento del PIN deve essere aperta dalla barra di notifica (barra di notifica).
9. Dopo aver associato correttamente il simbolo  dovrebbe essere costantemente acceso sul display del ricevitore ed il messaggio **Connected** appare nell'applicazione.
10. Nell'applicazione, premere la freccia indietro per tornare alla mappa. Tutti i dispositivi associati al ricevitore e i waypoint memorizzati nel ricevitore vengono ora visualizzati sulla mappa.

NOTA: Se l'associazione del ricevitore X30 con il telefono cellulare non ha esito positivo, provare ad accendere / spegnere il ricevitore e accendere / spegnere l'applicazione Dogtrace GPS. Poi accoppiare il ricevitore con il cellulare.

Ogni funzione dell'applicazione è descritta nel manuale, che può essere scaricato da www.dogtrace.com

10 MASSIMA PRECISIONE E DISTANZA DEL GPS

DOG GPS X30 può essere utilizzato per distanze fino a 20 km (senza ostacoli fra trasmittente e ricevente). La portata massima e la precisione del GPS dipendono da una serie di fattori - clima, terreno, vegetazione, ecc.

In zone ricche di boschi la precisione del GPS sarà ridotta e così pure la distanza operativa - ciò non è causato da un malfunzionamento del dispositivo ma da regole fisiche e capacità tecniche attuali (rispettando le norme europee). Se il segnale GPS è scadente, la distanza non è precisa e cambierà come cambia la precisione del ricevitore e trasmettitore GPS.

Garantire la massima precisione e la massima distanza:

- Verificare che la batteria sia sufficientemente carica sia sulla trasmittente che sulla ricevente
- Posizionare la trasmittente sul collo dei cani correttamente - l'antenna RF deve essere rivolta verso l'alto
- Tenere la ricevente più in alto possibile, l'antenna RF dovrà essere quasi perpendicolare al terreno (per essere in grado di individuare nel modo migliore la direzione del segnale)

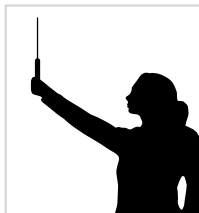

11 RISOLUZIONE DEI PROBLEMI

1. Rileggere questo manuale e assicurarsi che non vi sia alcun problema a causa di una carica debole sulla trasmittente o sulla ricevente.
2. Se la batteria si scarica velocemente significa che deve essere sostituita perché è arrivata alla fine del suo ciclo.
3. Se la batteria della trasmittente si scarica rapidamente regolare l'intervallo di aggiornamento ad un intervallo inferiore.
4. Se il trasmettitore non comunica con il ricevitore, ripetere la procedura di associazione fare riferimento al capitolo **7.5 Accoppiamento - codifica del trasmettitore con il ricevitore**, pagina 43.
5. In caso di indicazione di direzione imprecisa del cane ricalibrare correttamente la bussola - fare riferimento al capitolo **7.8 Bussola digitale calibrazione**, pagina 44.
6. Se il dispositivo non mostra esattamente la posizione, calibrare la bussola, trovare il miglior segnale GPS e assicurarsi che le antenne RF e GPS su entrambi i dispositivi siano puntate verso il cielo.
7. Se la bussola scompare nel pannello delle informazioni del ricevitore (linea superiore LCD) - CAR MODE è attivo (Capitolo 8.7).
8. Se non è possibile effettuare l'associazione del ricevitore con il telefono cellulare, verificare che la comunicazione wireless sia attiva nel MENU selezionando PHONE CONNECT ion (Capitolo 9.1).
9. Se si desidera aumentare / ridurre il volume del segnale acustico di addestramento o posizione e nel MENU - È RA in ion dei trasmettitori X30B / X30TB non si visualizza È ON significa che la modalità SILENT BEEP è attiva. Questa modalità deve essere disabilitata (Capitolo 8.2).
10. Se il problema persiste, contattare il rivenditore.

Per pulire il dispositivo GPS DOG X30 non utilizzare sostanze volatili, come ad esempio solventi, benzina o altri detergenti. Usare un panno umido morbido ed un detergente neutro.

Se il dispositivo non è utilizzato per un lungo periodo ricaricare le batterie almeno una volta all'anno.

Dopo ogni sostituzione della batteria nel trasmettitore (svitare il tappo di plastica sul trasmettitore) è necessario controllare regolarmente il serraggio delle viti del trasmettitore. Stringere le viti con forza adeguata, senza esagerare.

AVVERTENZA: Se si verifica ingresso di umidità per un serraggio sbagliato delle viti la garanzia sarà nulla.

Se si utilizza il trasmettitore DOG GPS X30 in terreni estremi in cui si verifica un'usura meccanica eccessiva è necessario proteggere il trasmettitore. In caso di danni causati da un'eccessiva usura, la riparazione in garanzia non sarà accordata.

Sistema di localizzazione **GPS, GLONASS**

Ricevitore (dispositivo portatile)

Alimentazione Batteria Li-Pol da 1850 mAh
 Durata della batteria per carica fino a 45 ore
 Tempo di carica 3 ore
 Protezione Impermeabile
 Temperatura di funzionamento Da -10 °C a +50 °C
 Temperatura di carica Da 0 °C a 40 °C
 Peso 197 g
 Dimensioni 119 x 62 x 15 mm

Trasmettitore (collare) **X30/X30T/X30B/X30TB**

Distanza operativa fino a 20 km (visibilità diretta)
 Alimentazione Batteria Li-Pol da 1850 mAh
 Durata della batteria per carica
 fino a 40 ore - posizione aggiornamento frequenza 3 s
 fino a 50 ore - frequenza di aggiornamento della posizione 9 s
 Tempo di carica 3 ore
 Frequenza (potenza) 869,525 MHz (500 mW)
 Protezione Impermeabile
 Lunghezza del cinturino regolabile circa 33 - 66 cm
 Temperatura di funzionamento da -10 °C a +50 °C
 Temperatura di carica da 0 °C a +40 °C
 Peso X30/X30T/X30B/X30TB 142/166/154/172 g
 Dimensioni X30/X30T 77 x 45 x 29 mm / 77 x 45 x 34 mm
 Dimensioni X30B/X30TB 77 x 45 x 44 mm / 77 x 45 x 49 mm

Applicazione GPS Dogtrace

Versione Android supportata 6.0 o superiore

14 TESTO VISUALIZZATO SULLO SCHERMO LCD

Finestra di navigazione principale				Capitolo
NO SIG	No signal	No segnale	Nessun segnale RF dalla trasmittente	8.1
NO GPS	NO GPS	NO GPS	Nessuna posizione GPS per la ricevente o sulla trasmittente	
NEAR	NEAR	Vicino	Ricevente e trasmittente sono troppo vicine perché ci sia un'accurata posizione GPS	
CAL	CAL	Calibrazione	Calibrazione della bussola digitale sulla ricevente	7.8
Accoppiamento (codifica)				
NO CODE	No code	No codice	La posizione assegnata non ha un trasmettitore accoppiato o un waypoint salvato	7.5 7.6 8.5
COLLAR SAVED	Collar saved	Collare salvato	La posizione assegnata è stata salvata (accoppiata) sul trasmettitore (collare del cane)	7.5
HUNTER SAVED	Hunter saved	Cacciatore salvato	Salvataggio del ricevitore di un altro cacciatore nel ricevitore	7.6
PLACE SAVED	Place saved	Luogo salvato	Salvataggio di un waypoint sul ricevitore	8.5
MENU				
TRAINING	Training	Addestramento	Menu for settare l'addestramento	8.2
IMPULSE	Impulse	Impulso	Settaggio dell'impulso di stimolazione	
tone*	Tone	Tono	Impostazione del volume di addestramento e posizione segnale acustico	
TRAINING* LOUDNESS	Training loudness	Addestramento sonoro	Livello del volume del beep di addestramento	
LOCATE* LOUDNESS	Location loudness	Localizzazione sonora	Livello del volume del beep di localizzazione	

FLASH	Flash	Luce	ON/OFF, funzione luce	8.2
BEEPER	Beeper	Beeper	Menu per l'attivazione del beeper	8.6
MODE	Mode	Modo	Settaggio dei modi operativi beeper	
POINTING-T	Pointing-t	Tono di ferma	Il cane è in punta - indicazione acustica	
POINTING-V	Pointing-V	Vibrazione di ferma	cane è in punta - indicazione con vibrazione	
BOAR-T	Boar-t	Tono cinghiale	Il cane è vicino al cinghiale - indicazione acustica	
BOAR-V	Boar-V	Vibrazione cinghiale	Il cane è vicino al cinghiale - indicazione con vibrazione	
RUN-T	Run-t	Tono movimento	Il cane si sta muovendo - indicazione acustica	
RUN-V	Run-V	Vibrazione movimento	Il cane si sta muovendo - indicazione con vibrazione	
SENS	Sensitivity	Sensibilità	Sensibilità del beeper	
DELAY	Delay	Ritardo	Tempo di ritardo di attivazione beeper	
RADIUS	Radius	Raggio	Raggio per un cerchio virtuale	7.7
TIME	Time	Tempo	Tempo in cui il cane deve rimanere nel cerchio virtuale	
LOUDNESS	Loudness	Volume	Volume dell'indicazione acustica del ricevitore	7.7
PHONE CONNECTION	Phone connection	Connessione telefono	Attivazione della comunicazione wireless del ricevitore con il cellulare	9.1
SILENT BEEP	Silent beep	Beep silenzioso	Accensione e spegnimento della modalità beep silenzioso	7.6
LOCATION	Location	Localizzazione	Attivazione della trasmissione della posizione del ricevitore	7.6

UPDATE TIME	Update time	Tempo di aggiornamento	Setting the frequency of transmitting the dog's position: impostazione della frequenza di trasmissione della posizione del cane	7.6
CHANNEL	Channel	Canale	Commutazione canale A/B	7.9
CAR MODE	Car mode	Modalità auto	Calcolo della direzione del cane, dal cambio di posizione GPS	8.7

* Solo trasmettitori X30B e X30TB

La VNT electronics s.r.o. fornisce una garanzia di 2 anni sui prodotti **Dogtrace** rispetto a difetti nei materiali e nella lavorazione in condizioni di utilizzo normale a partire dalla data di acquisto originale.

La garanzia limitata non copre:

- cinghie
 - rischi diretti o indiretti durante il trasporto del prodotto al rivenditore
 - danni meccanici del prodotto causati da negligenza dell'utente o da un incidente (Ad es. impatti, eccessiva trazione, sfregamenti o colpi con oggetti appuntiti o affilati, ecc.)
1. Il periodo di garanzia decorre dalla data di acquisto. La ricevuta di vendita o fattura di acquisto recante la data di acquisto del prodotto, che mostra il numero e la data di acquisto del prodotto di serie, è la prova della data di acquisto.
 2. La garanzia non si applica sulla riduzione della capacità della batteria. Il periodo di garanzia della batteria è di 6 mesi dalla data di acquisto.
 3. La garanzia non copre i danni derivanti da:
 - a) Installazione non corretta o violazione delle istruzioni riportate nel manuale da parte dell'utente
 - b) L'uso improprio del prodotto
 - c) Lo stoccaggio o la manutenzione del prodotto impropria
 - d) Modifiche da parte di una persona non autorizzata, o di una riparazione fatta senza che il produttore o il rivenditore ne siano a conoscenza
 - e) Calamità naturale (vento, terremoto, fulmini, ecc)
 - f) Alterazione delle merci effettuate dal consumatore se tale alterazione reca un danneggiamento del prodotto
 - g) Danni meccanici causati dal consumatore
 - h) a causa dell'usura eccessiva del prodotto.
 - i) a causa di altri comportamenti del consumatore
 4. La garanzia non può essere applicata se la merce non è completamente pagata, o quando acquistata in conto vendita
 5. Il richiedente è tenuto a dimostrare il difetto per consentire al costruttore di controllare la legittimità dei difetti del prodotto e valutare l'entità. In caso contrario, perde il diritto derivante dalla responsabilità del produttore per difetti del prodotto.
 6. Eventuali accuse dei consumatori derivanti dalla responsabilità del produttore per difetti sono regolate dalla legislazione generale.
 7. È necessario che tutti gli elementi inviati per una riparazione siano puliti. Articoli considerati privi di un'adeguata pulizia verranno restituiti ai clienti senza essere riparati. **Si prega di non includere la cinghia o altri accessori che non siano oggetto di garanzia.**
 8. Quando si invia il dispositivo al servizio assistenza con una società di trasporti, imballare le merci in modo adeguato per proteggerle da possibili danni; si consiglia di conservare l'imballaggio originale per questo scopo. Il produttore non è responsabile di una perdita di merce durante il trasporto.

Le informazioni contenute in questo manuale possono essere soggette a modifiche senza avviso a causa di sviluppi futuri.

La copia della presente guida è totalmente vietata senza il preventivo consenso scritto di VNT electronics s.r.o.

DECLARACIÓN DE CONFORMIDAD

Nosotros:

VNT electronics s.r.o.
Dvorská 605
563 01 Lanškroun
IČO: 64793826

declaramos, bajo nuestra responsabilidad, que el producto:

Dogtrace

DOG GPS X30+ y X30T+, X30B y X30TB

Cumple con los requisitos fundamentales y otras disposiciones pertinentes de la Directiva 2014/53/EC. Cumple con los requisitos de la Licencia General de la Oficina de Telecomunicaciones Checa, según la licencia general n° VO-R/10/05.2014-3, y que corresponde con los siguientes estándares:

ETSI EN 301 489-1 V1.9.2

ETSI EN 301 489-3 V1.6.1

ETSI EN 300 220-2 V.2.4.1

**ETSI EN 60950-1 ed.2:2006 /A1:2010 /A11:2009 /A12:2011 /A2:2014/Cor1:2012
EN 62479:2010**



Este producto es seguro siempre y cuando se utilice atendiendo al presente manual de instrucciones.

Esta declaración de conformidad es de exclusiva responsabilidad del fabricante.

En Lanškroun 1. 9. 2019

Ing. Jan Horák

executive director

Tel.: +420 461 310 764

info@dogtrace.com

www.dogtrace.com

Gracias por la compra del producto DOG GPS de la marca Dogtrace de VNT electronics s.r.o., República Checa.

Antes de utilizar este producto, por favor, lea atentamente este manual de instrucciones y consérvelo para futuras consultas.

Por la presente, **VNT electronics s.r.o.**, declara que este **Dogtrace DOG GPS X30** cumple con los requisitos fundamentales y otras disposiciones pertinentes de la Directiva 2014/53/EC.

2	Aviso importante	62
3	ECMA	62
4	Introducción	63
4.1	Características del DOG GPS X30	63
4.2	Aplicaciones del DOG GPS X30	64
4.3	Contenido	64
4.4	Accesorios opcionales	64
5	Descripción del producto	65
5.1	Collar transmisor	65
5.2	Mando receptor	65
5.3	Adaptador de corriente y cable con clip de carga	68
6	Preparación del collar transmisor	68
6.1	Carga del collar transmisor	68
6.2	Comprobación del estado de la batería	68
6.3	Encendido y apagado	69
6.4	Intervalo de actualización de la posición del perro	69
6.5	Selección de electrodos	70
6.6	Ajuste del collar	70
7	Preparación del mando receptor	71
7.1	Carga del mando receptor	71
7.2	Comprobación del estado de la batería	71
7.3	Configuración del mando receptor	71
7.4	MENÚ del mando receptor	71
7.5	Sintonización del mando receptor con el collar transmisor	72
7.6	Sintonización del mando receptor con otro mando receptor	73
7.7	Ajuste del volumen de sonido	74
7.8	Calibrado de la brújula digital	74
7.9	Selección de canal	75
8	Funciones del DOG GPS X30	76
8.1	Rastreo	76
8.2	Entrenamiento	77
8.3	Función brújula – Fijación del norte	78
8.4	Función FENCE – función valla	78
8.5	Función WAYPOINT – (guarda la posición del mando)	79
8.6	Función BEEPER – Indica perro en muestra	80
8.7	Función CAR (coche)	82
9	Aplicación móvil Dogtrace GPS X30	83
9.1	Conectar el mando receptor con el teléfono móvil	83
10	Alcance máximo y precisión del GPS	84
11	Solución de problemas	84
12	Mantenimiento del dispositivo	85
13	Especificaciones técnicas	85
14	Listado de mensajes	86
15	Garantía	88
16	Certificado de garantía	120

- Lea este manual cuidadosamente antes de utilizar el producto.
- Este collar no debe usarse más de 12 horas al día. A largo plazo, el roce continuado sobre la piel del perro podría causarle irritación. Si detecta un sarpullido o una herida en la piel del animal, deje de utilizar el collar hasta que se haya curado.
- Nunca acerque el mando o el collar a objetos sensibles a campos magnéticos pues podría dañarlos de forma permanente.
- No acerque el mando a objetos que generen campo magnético. Podría afectar a la brújula electrónica interna de este.
- El mando y el collar contienen una batería recargable Li-Pol. Es necesario cargar dichas baterías cada 12 meses, aunque no se use el dispositivo.
- No cargue la batería en un ambiente cuya temperatura supere los 40 °C. De lo contrario existe el riesgo de explosión.
- Proteja a la batería Li-Pol de daños por objetos afilados, presión mecánica o altas temperaturas, por riesgo de incendio o explosión de la batería.
- Use únicamente baterías originales – El uso de baterías de otras marcas puede dañar el dispositivo o resultar en la explosión de la batería
- Cargue el dispositivo exclusivamente con el adaptador original y su clip de carga.
- Deshágase de las baterías usadas siguiendo las regulaciones vigentes en su área.
- Si posee algún dispositivo para la insuficiencia cardíaca, como un marcapasos o un desfibrilador, deberá respetar las medidas de seguridad pertinentes. Tenga en cuenta que el DOG GPS emite un ligero campo magnético estacionario.
- Algunos teléfonos móviles presentan un sistema operativo Android modificado y por ello no pueden conectarse a los dispositivos DOG GPS X30. Esto no es un defecto del DOG GPS X30. Pruebe a conectarlo con otro teléfono móvil o con una tablet distinta.
- Los collares X30B y X30TB incluyen un beeper que emite un sonido de localización. Para evitar daños auditivos en los perros, no use el beeper en espacios cerrados.



VNT electronics s.r.o., fabricante profesional de equipos de adiestramiento canino fabricados y vendidos bajo la marca **Dogtrace**, es un miembro activo y respetable de la Asociación de Fabricantes de Radio Collares (ECMA).

ECMA fue fundada en Bruselas en 2004 como resultado de la creciente concienciación de los fabricantes en cuanto a la necesidad de regular su industria. El principal objetivo de la asociación es desarrollar y producir equipos de adiestramiento fiables y de gran calidad, que sean seguros para los animales y que mejoren la comunicación entre las mascotas y sus dueños. Todos los miembros de la ECMA proporcionan a sus clientes guías técnicas y de adiestramiento que contienen instrucciones y consejos para un uso seguro, efectivo, responsable y humano de su equipo de adiestramiento electrónico. Todos los productos de los miembros de la ECMA cumplen con los actuales requisitos técnicos que garantizan unos estándares estrictos de producción y seguridad, y que permiten adiestrar y a la vez proteger el bienestar animal.

La ECMA está convencida de que los collares de adiestramiento electrónicos son herramientas de adiestramiento eficaces y humanas tanto en uso profesional como doméstico cuando se utilizan con responsabilidad y se combinan con una recompensa adecuada.

Para mayor información, visite www.ecma.eu.com.

4

INTRODUCCIÓN

DOG GPS X30+ es un dispositivo usado para la localización de su perro dentro de un rango de 20 km de distancia. Consiste en un transmisor, ubicado en el interior del collar y un receptor en el mando, desde el cual el usuario monitorea la posición y la distancia de los perros. El transmisor obtiene su localización a través de satélites GPS y transmite la información sobre su posición mediante radiofrecuencia (RF). Los collares X30B/X30TB incluyen un beeper que permite localizar al perro a una distancia de hasta 300 m. El collar transmisor puede incluir el módulo de adiestramiento (X30T/X30TB), que permite la recepción de impulso en el collar desde el mando receptor hasta una distancia de 20 km.

El mando receptor puede conectarse a un teléfono móvil o tablet (ambos con sistema Android) via conexión wireless (sin cables) y todos los dispositivos sintonizados pueden ser visualizados en un mapa mediante la app Dogtrace GPS.

DOG GPS X30 también dispone de funciones adicionales: Brújula, FENCE (función valla), que proporciona información sobre el perro que cruza los límites de distancia especificados del receptor. La función BEEPER detecta si el perro se encuentra en carrera o en muestra y la función WAYPOINT le permite memorizar las coordenadas GPS de la localización actual del mando receptor. Esto le permite navegar a dichas coordenadas en otro momento.

4.1 Características DOG GPS X30

- La distancia máxima entre el transmisor y el receptor es de 20 km en espacio abierto (dependiendo del terreno, vegetación y otros factores)
- Localización de hasta 13 perros, cazadores o coordenadas
- Alta sensibilidad GPS en el receptor y transmisor
- Pantalla de alta legibilidad tanto bajo luz solar directa como en la oscuridad
- Transmisor y receptor sumergibles
- Batería de larga duración
- 2 modos de señal acústica – silencio/sonido
- Localización acústica audible hasta 300 metros (sólo collares X30T/X30TB)
- 15 niveles de impulso (sólo en el GPS X30T/X30TB)
- Modo luz para identificar al perro en la oscuridad (sólo en el GPS X30T/X30TB)
- Cambio de canal para comunicación entre collar y mando
- Función brújula
- FENCE (función valla) – Indica cuando el perro excede una distancia delimitada por el usuario.
- Función BEEPER – detección de perro en carrera o en muestra

- Función Waypoint - Memoriza hasta 13 coordenadas GPS del mando y permite la navegación hasta estas
- Función CAR (coche) – Permite el uso del mando en el automóvil
- El mando es compatible con todos los collares DOG GPS. Algunas funciones están restringidas en el X20

4.2 Aplicaciones del Dogtrace GPS

- Monitorización de todos los dispositivos en el mapa (perros, otros usuarios y coordenadas memorizadas)
- Mapas On-line y off-line
- Brújula
- Memorización de las rutas de todos los dispositivos
- Memorización en el mapa de la ruta seguida por el perro
- Señal acústica – adiestramiento / localización
- Medición de distancia y coordenadas guardadas en el mapa
- Geo-plot (localización geográfica)
- Delimitar un área circular mediante la función valla
- DOG GPS X30T/X30TB – Impulso de estímulo y función luz

4.3 Contenido

- Receptor con batería recargable Li-Pol 1850 mAh incluida
- Clip de cinturón para el mando receptor y 2 tornillos
- Collar transmisor con batería recargable Li-Pol 1850 mAh incluida y correa
- Set de electrodos, 2 un. de 10 mm, 2 un. de 17 mm (sólo en GPS X30T/X30TB)
- Adaptador de corriente con dos cables USB y clip de carga GPS
- Lámparita de comprobación (sólo para el DOG GPS X30T/X30TB)
- Cordel para el mando receptor
- Guía de usuario y certificado de garantía
- Maletín

4.4 Accesorios opcionales

- Collar transmisor y mando receptor sueltos
- Correas de diversos colores
- Carcasa protectora del collar
- Batería Li-Pol 1850 mAh
- Adaptador de corriente con cable USB y clip GPS
- Anillos de goma para la sujeción de la antena del collar del mando (color naranja y negro)

5.1 Collar transmisor

1. Transmisor
2. Indicadores LED
3. Contactos de carga
4. Módulo de adiestramiento con electrodos (sólo GPS X30T/X30TB)
5. Indicador de semicírculo rojo. Indica dónde se sitúa el interruptor magnético
6. Antena RF
7. Antena GPS
8. Correa
9. Altavoz beeper (sólo DOG GPS X30B/X30TB)

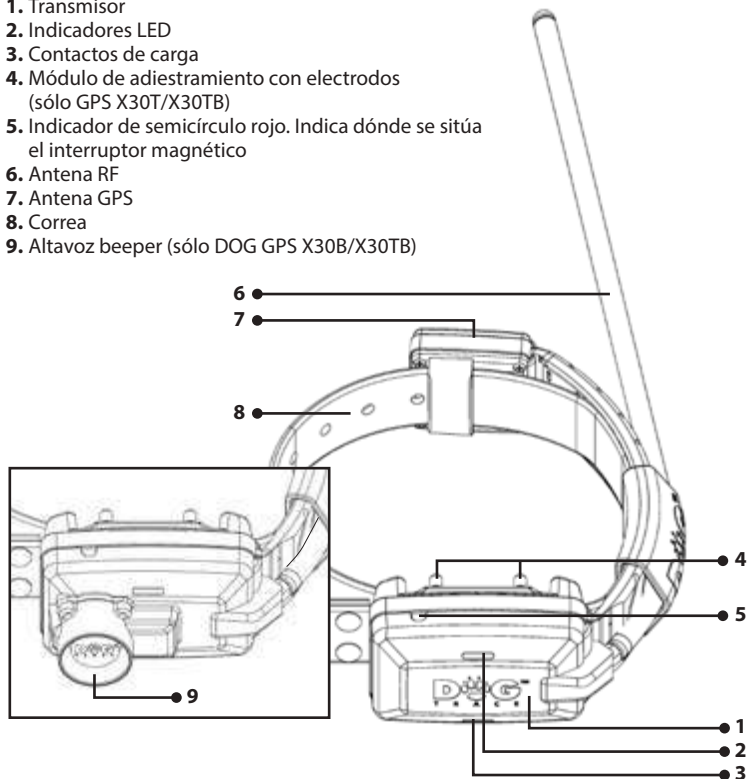

5.2 Mando receptor

- | | |
|--|--|
| <ol style="list-style-type: none"> 1. - 5. Botones (ver tabla, Pág. 66) 6. Antena RF 7. Antena GPS 8. Pantalla 9. Indicador de semicírculo rojo. Indica dónde se sitúa el interruptor magnético | <ol style="list-style-type: none"> 10. Clip de cinturón 11. Agujero para el cordel 12. Contactos de carga |
|--|--|

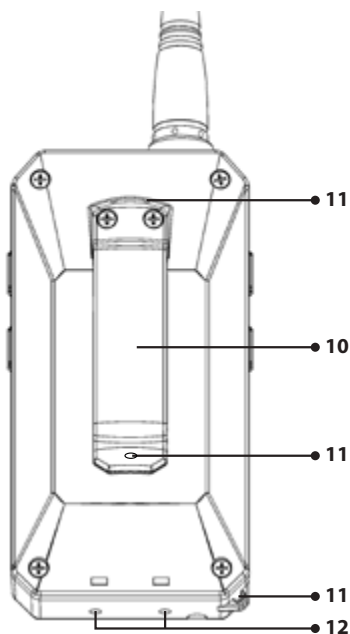
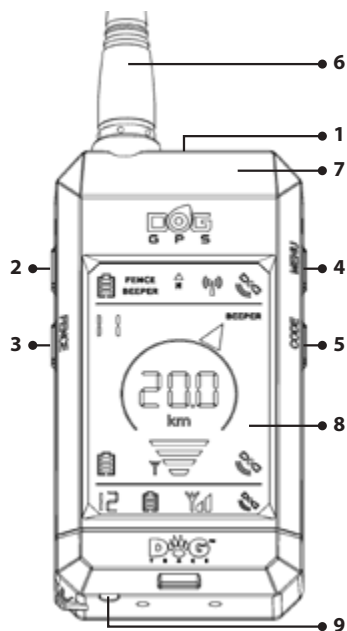

Botón	Pulsación corta		Pulsación larga	
1		Interruptor retroiluminado ON/OFF		Interruptor on/off
2		Tono acústico de entrenamiento		Tono acústico de entrenamiento
3		Vuelta a pantalla principal	FENCE	Activa la función valla
4		Subir	MENU	Acceder al MENÚ
5		Bajar	CODE	Sintonización del transmisor con el receptor / memorizar coordenadas
2+3			+	Impulso
3+5			+	- Calibrado de la brújula electrónica
2+4			+	Tono acústico de localización

Pantalla

- Indicador de precisión de posición GPS del mando receptor
- Indicador de precisión de posición GPS del collar transmisor
- Indicador de precisión de posición GPS del siguiente transmisor
- Indicador de señal RF recibida del transmisor
- Indicador de señal RF recibida del siguiente transmisor
- Indicador de dirección de un transmisor sincronizado
- Número del transmisor sincronizado seleccionado
- Número del siguiente transmisor sincronizado
- Estado de carga de la batería del mando receptor
- Estado de carga de la batería del collar transmisor
- Estado de carga de la batería del siguiente transmisor
- Distancia del transmisor al receptor
- Brújula – Dirección al norte magnético
- Función BEEPER activa en uno de los perros
- Función FENCE (valla) activa en uno de los perros
- Función BEEPER activa
- Función FENCE (valla) activa
- Conexión wireless con el teléfono móvil activa
- Canal de transmisión a máxima capacidad
- Otro mando receptor sintonizado

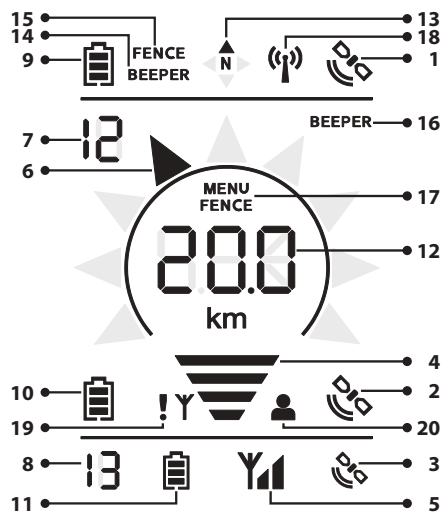

Panel de información del mando receptor

Panel principal de navegación del collar transmisor seleccionado

Panel de información del siguiente collar transmisor sincronizado en la lista

5.3 Adaptador de corriente y cable con clip de carga

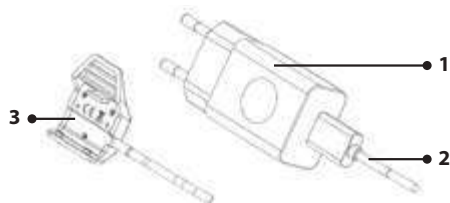

1. Adaptador de corriente
2. Cable USB
3. Clip de carga

6 PREPARACIÓN DEL COLLAR TRANSMISOR

6.1 Carga del collar transmisor

El mando receptor contiene una batería Li-Pol. Cargue la batería antes del primer uso.

1. Antes de la carga limpie cualquier resto de suciedad de los contactos de carga del mando transmisor. Conecte el clip de carga al transmisor (véase imagen).
2. Conecte el cable al adaptador de corriente y a la red eléctrica.
3. El LED naranja se iluminará.
4. Tiempo de carga aproximado: 3 horas.
5. El LED naranja se apagará una vez completada la carga.

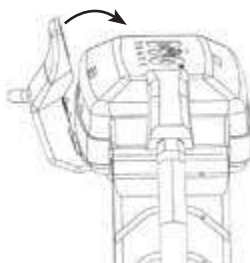

PRECAUCIÓN: La temperatura óptima de carga oscila entre 0 °C y 40 °C. Use únicamente el adaptador de corriente original proporcionado junto con el aparato. Otro tipo o marca de adaptador puede dañar su batería.

6.2 Comprobación de estado de la batería

El estado de la batería se muestra en los indicadores LED en la parte superior del collar transmisor (ver sección: *5.1 Descripción – collar transmisor*) o en el símbolo de batería en el LCD del mando receptor.

Estado de carga	Receptor	Transmisor
100%		Indicador LED verde
70%		—
40%		Indicadores LED verde y rojo
10%		Indicador LED rojo

6.3 Encendido y apagado del collar transmisor

El encendido y apagado del collar transmisor se da a través de un interruptor magnético, activado mediante el acercamiento de un imán. Dicho imán se ubica en la parte inferior del mando receptor (marcado con un semicírculo rojo).

Encendido:

1. Sitúe el semicírculo rojo del mando receptor sobre el semicírculo rojo del collar transmisor durante 1 segundo - Se encenderá primeramente el indicador LED rojo del collar y, a continuación, el verde.
2. Una vez encendido el LED verde, separe el mando del collar. El indicador LED del collar parpadeará en verde indicando que el collar está encendido.

Apagado:

Para apagar el collar, siga los mismos pasos que para el encendido del collar.

1. Sitúe el semicírculo rojo del mando receptor sobre el semicírculo rojo del collar transmisor durante 1 segundo, tal como se indica en la imagen. En este caso, se encenderá primeramente el indicador LED verde del collar transmisor y, a continuación, el rojo.
2. Una vez encendido el LED rojo, separe el mando receptor del collar transmisor. El indicador LED del collar transmisor se apagará indicando que el collar está desactivado.

6.4 Intervalo de actualización de la posición del perro

DOG GPS X30 le permite seleccionar el intervalo de frecuencia con la que el collar transmite la posición del perro al mando. Cuanto más frecuentemente se actualicen estos datos, más precisa será información en pantalla acerca la posición actual de su perro.

1. Apague el collar transmisor.
2. Sitúe el semicírculo rojo del mando receptor sobre el semicírculo rojo del collar transmisor durante 3 segundos. El collar emitirá un pitido. Elija la intervalo de frecuencia de actualización según el número de pitidos - Véase tabla.

Nº de pitidos	1	2	3
Intervalo de actualización [s]	3	6	9

3. Para confirmar la selección, retire el mando receptor del collar transmisor tras escuchar el número de pitidos correspondientes al intervalo de actualización deseado.

NOTA: La frecuencia también puede cambiarse remotamente desde el mando o la app Dogtrace GPS. Los ajustes del mando pueden encontrarse en **MENU / UPDARE E INE/C 1-C 13**.

El desglose de opciones puede encontrarse en el punto 7.4 de este manual.

PRECAUCIÓN: A mayor frecuencia de actualización, mayor consumo de batería.

6.5 Selección de electrodos(GPS X30T)

Los electrodos de acero inoxidable se usan para la transmisión de impulsos desde el collar transmisor a la piel del perro. Cada pack contiene dos tipos. Si su perro tiene pelo corto use use electrodos cortos. Use los electrodos largos en caso de que el pelaje sea largo o más espeso. Enrosque a mano los electrodos a los tornillos del collar (vea sección 5.1 *Descripción del collar transmisor*) No use alicates o herramientas similares para apretar los electrodos, ya que puede dañar el equipo.

6.6 Ajuste del collar

Ajuste el collar transmisor tal y como se muestra en la imagen. El GPS y la antena RF deben estar encarados al cielo. El collar debe estar ajustado de tal forma que no rote alrededor del cuello del perro y que permita a este comer y respirar con normalidad. La sensibilidad del indicador de ladridos depende de que el collar esté correctamente ajustado. Si su dispone del módulo de adiestramiento (X30T/X30TB) en el collar transmisor, asegure un buen contacto entre los electrodos y la piel del perro. Recomendamos ajustar el collar mientras el perro esté quieto. Si el perro tiene pelaje largo o denso, se aconseja recortar el pelo en la zona de contacto con los electrodos o utilizar electrodos más largos para asegurar el contacto. Un contacto prolongado del dispositivo con la piel del perro puede provocar irritación. Si esto ocurre, deje de utilizar el dispositivo DOG GPS X30 hasta que la irritación o llaga desaparezcan por completo.

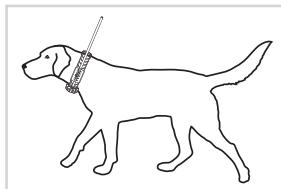

PRECAUCIÓN: Si el collar queda demasiado holgado, el collar se moverá y la fricción repetida de los electrodos sobre la piel del perro podría producirle una irritación. Además, en este caso no se garantiza el contacto de los electrodos con la piel ni el correcto funcionamiento del collar. No se recomienda dejar el collar en la misma posición durante muchas horas, pues puede irritar la piel de su perro. En caso de que el perro deba llevar el collar por un espacio de tiempo prolongado, deberá cambiar de forma regular la posición del collar en su cuello. Si el collar queda demasiado ajustado, la presión excesiva de los electrodos sobre la piel puede causarle llagas en la zona de contacto. Si esto ocurre, deje de utilizar el radio collar educativo hasta que la irritación o llaga desaparezcan por completo.

7 PREPARACIÓN DEL MANDO RECEPTOR

7.1 Carga del mando receptor

El mando receptor contiene una batería Li-Pol. Cargue la batería antes del primer uso.



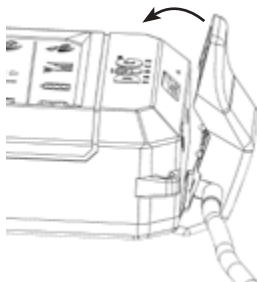

1. Limpie cualquier rastro de suciedad de los contactos de carga del mando. Conecte el clip de carga al transmisor (véase imagen).
2. Conecte el cable al adaptador de corriente y a la red eléctrica.
3. Las líneas de nivel de batería aparecerán de forma gradual en su correspondiente icono en la pantalla del mando.
4. El tiempo de carga aproximado es de 3 horas.
5. Una vez la batería esté cargada, aparecerá el icono de batería cargada (ver abajo).





PRECAUCIÓN: La temperatura óptima de carga oscila entre 0 °C y 40 °C. Use únicamente el adaptador de corriente original proporcionado junto con el aparato. Otro tipo o marca de adaptador puede dañar su batería.

7.2 Comprobación del estado de la batería

El estado de la batería del mando receptor se indica en el icono de batería situado en la parte superior de la pantalla.

Estado de carga	Receptor
100%	
70%	
40%	
10%	

7.3 Configuración del mando receptor

- Encendido/apagado – Pulse durante 2 segundos el botón .
- Para seleccionar un perro pulse .
- Para encender o apagar la retroiluminación de la pantalla, presione brevemente . La pantalla se iluminará durante 15 minutos. Tras este período, la iluminación se desactivará automáticamente.

7.4 MENÚ del mando receptor

Mantenga pulsado el botón **MENU** para entrar en el menú de configuración. Seleccione la característica y mantenga pulsado de nuevo **MENU** para confirmar. Para retroceder en el menú pulse .

A continuación se muestra la estructura del menú de configuración.

Nivel de MENU					Sección
1	2	3	4	5	
tRAn in tG	[1- [13	IMPULSE	0-15		8.2
		tone*	tRAn in tG* LoudnESS	1-4	
			LocAt ion* LoudnESS	1-4	
		FLASH	ON/OFF		
bEEPER	[1- [13	Node	OFF		8.6
			1-Po int in tG-t		
			2-Po int in tG-4		
			3-boAR-t		
		4-boAR-4			
		SEnS	1-9		
		dELAY	1-4		
		rAd ius**	5-60m		
		t iNE**	30/60/90/120s		
LoudnESS	1-5				7.7
PHonE ConnEct ion	ON/OFF				9.1
LocAt ion	ON/OFF				7.6
UPdAtE t iNE	[1- [13	3/6/9			6.4
CHAnnEL	A/b				7.9
CRr Node	ON/OFF				8.7

* Aplicable sólo a collares X30B/X30TB

** Se muestra cuando el modo jabalí está activado (boAR)

7.5 Sintonización del mando receptor con el collar transmisor

1. Encienda el mando receptor y un collar transmisor (**desactive todos los otros collares transmisores**).
2. Mantenga pulsado el botón **CODE** del mando receptor durante 2 segundos.
3. Mediante las flechas **▲** / **▼**, escoja el número de posición que desee asociar al collar sintonizado. Las posiciones disponibles (aquellas que no se encuentran ya asociadas a un collar, mando o coordenada) se indican en la pantalla con el texto **NO CODE**.

- Mantenga pulsado el botón **CODE** durante 2 segundos.
- Acerque el collar transmisor al mando receptor con las antenas de ambos en posición paralela.
- Tras la sintonización se mostrará el mensaje **COLLAR SAUED**. La pantalla mostrará el texto **[1** hasta **[13** (número acorde con la posición seleccionada para el collar sintonizado).
- Si necesita sintonizar otro collar transmisor, **siga el procedimiento indicado a partir del paso 3.**
- Para finalizar el proceso de sintonización, pulse el botón **↩**.

NOTA: Para borrar alguno de los collares y mandos sintonizados o coordenadas de la memoria del mando, lleve a cabo el proceso de sintonización explicado anteriormente con el collar transmisor seleccionado apagado. Tras 20 segundos, aparecerá en la pantalla el texto **NO CODE** pen la posición seleccionada.

NOTA: Es posible sintonizar el mando receptor X30/X30+ con collares X20/X20+, aunque no es posible mandar comandos de adiestramiento a estos collares. Otras funciones también pueden estar limitadas.

7.6 Sintonización del mando receptor con otro mando receptor

El DOG GPS X30 permite la sintonización de su mando receptor con el de otro usuario para monitorizar la posición de este. La posición del otro mando sintonizado se actualiza cada 60 segundos.

Encienda otro mando receptor para que transmita su posición antes de iniciar el proceso de sintonización.

- Mantenga pulsado el botón **MENU** del mando que desee monitorizar.
- Seleccione **LOCATE** mediante los botones **▲/▼** y pulse prolongadamente **MENU**.
- Seleccione **ON** y vuelva a la pantalla principal pulsando repetidamente **↩**.

NOTA: Puede activar la transmisión de posición del segundo mando mediante la app Dogtrace GPS. La app debe estar vinculada al segundo mando.





Inicie el proceso de sintonización:

- Encienda su mando y el mando que desea sintonizar. **Los collares transmisores cercanos deben estar apagados.**
- Mantenga pulsado el botón **CODE** de ambos mandos durante 2 segundos.
- Seleccione **en su mando** la posición en la que desee sintonizar el segundo mando mediante los botones **▲/▼**. Si la posición está disponible (no hay ningún collar, mando o coordenada ya memorizados en ella), aparecerá el mensaje **NO CODE**.
- Mantenga pulsado el botón **CODE** de **su mando** durante 2 segundos.
- Acerque ambos mandos con las antenas en posición paralela.
- Tras la sintonización, aparecerá el mensaje **HUNTER SAUED**. La pantalla mostrará el texto **H 1** hasta **13** (número acorde con la posición seleccionada para el collar sintonizado).
- Pulse el botón **↩** para salir a la pantalla principal.

NOTA: El símbolo  en la pantalla indica que hay un segundo mando sintonizado a su mando.

7.7 Ajuste del volumen de sonido

El volumen del mando receptor dispone de 5 niveles de ajuste de volumen.

1. Mantenga pulsado el botón **MENU** y seleccione **LOUDNESS** mediante los botones  / .
2. Seleccione el nivel de volumen mediante los botones  / .
3. Vuelva a la pantalla principal pulsando  repetidamente.

NOTA: El volumen de sonido se puede ajustar mediante la app Dogtrace GPS.





7.8 Calibrado de la brújula digital

Para mostrar una dirección precisa al collar transmisor, es importante efectuar el calibrado de forma óptima. Si se da el caso de que, a pesar de disponer del nivel máximo de precisión GPS (2 líneas en los iconos GPS correspondientes tanto al collar como al mando), el aparato no muestra la dirección correcta, significa que el aparato probablemente no ha sido calibrado desde hace tiempo o se calibró incorrectamente.

NOTA: Efectúe siempre el calibrado en el exterior, lejos de objetos emisores de campos magnéticos – edificios, coches o líneas eléctricas subterráneas o de superficie

Iniciar el calibrado

Si conoce la dirección hacia el norte magnético, pase directamente al punto 2.

1. Para iniciar el proceso de calibrado, pulse simultáneamente  y  durante 2 segundos. A continuación rote repetidamente el aparato alrededor de sus tres ejes (imagen nº 1, 2 y 3) Para finalizar el calibrado pulse el botón "atrás". Para un calibrado más preciso continúe con el paso 2.
2. Usando la brújula de la pantalla, busque el norte y gire el mando receptor de forma que la antena apunte al norte (imagen nº 4) Mantenga pulsado simultáneamente durante 2 segundos los botones  y  para iniciar el calibrado.

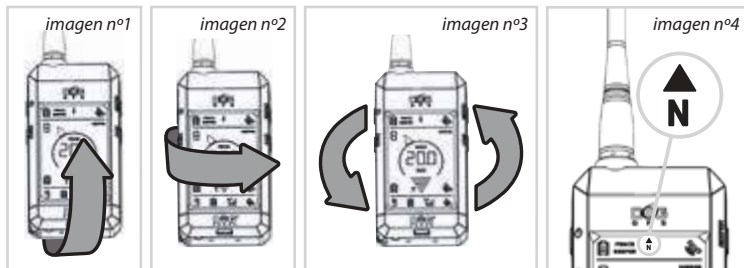

3. Apuntando al norte, efectúe un mínimo de 10 rotaciones tal y como se muestra en la imagen nº5 y 6. Para un calibrado preciso, cada rotación individual debe hacerse con el mínimo desvío respecto al norte magnético (imagen nº7). Cuantas más rotaciones efectúe y más lentas sean estas, más precisión obtendrá en el calibrado. Para finalizar pulse ↶.

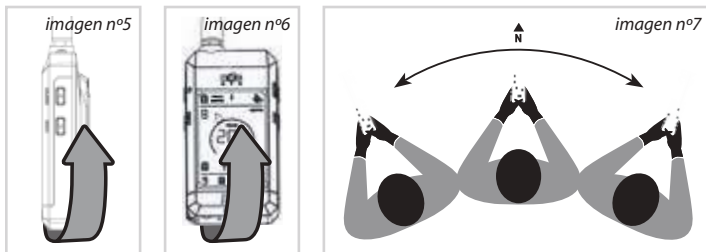

PRECAUCIÓN: La precisión de la flecha de dirección que señala el norte depende de un correcto calibrado de la brújula electrónica. Si detecta que la dirección mostrada es imprecisa, calibre de nuevo el dispositivo.

El calibrado de la brújula se perderá si el mando se encuentra cerca de otros objetos que dispongan de campo magnético. Si se da este caso deberá calibrar de nuevo el dispositivo.

7.9 Selección de canal

La cantidad de collares activos en las cercanías es limitada. En caso de que un gran número de collares estén funcionando al mismo tiempo en una misma zona, se puede perder alguna señal de posición de los collares transmitida al mando. Para aumentar la cantidad de collares activos en la misma zona, ajuste el intervalo de actualización de posición a 9 segundos (Sección 6.4). Si la señal de posición se pierde, se indicará mediante el icono **!**, que aparecerá junto al icono de potencia de señal RF. Para remediar esto cambie sus collares y mando a otro canal. Para cambiar de canal todos los collares deben permanecer dentro un área cercana – hasta un máximo de 10 metros.

NOTA: El cambio de canal sólo es posible en los collares y mandos X30/X30T. Si se sintonizan collares X20 o X20+ con un mando X30, no se podrá activar el cambio de canal.

1. Encienda todos los collares y el mando en el que desee cambiar el canal.
2. Mantenga pulsado **MENU** en el mando.
3. Seleccione **CHANNEL** usando los botones **▲/▼** y mantenga pulsado **MENU** de nuevo.
4. El canal actual aparecerá en pantalla. Seleccione entre el canal **A** o **B** mediante los botones **▲/▼**.

- Mantenga pulsado **MENU** para confirmar la selección. Todos los collares emitirán una señal acústica para indicar el cambio de canal. Un pitido indica el cambio al canal **A** y dos pitidos consecutivos indican un cambio al canal **B**.
- Si el canal se ha cambiado correctamente, aparecerá en pantalla el mensaje **OK** en el panel de información correspondiente a cada collar. Si el cambio de canal falla, aparecerá el mensaje **ERR**. Repetir todo el procedimiento desde el paso 4.
- Pulse repetidamente **↶** para volver a la pantalla principal del mando.
- Asegúrese de que su mando recibe señal RF desde todos los collares. De lo contrario, cambie de canal de nuevo al **A/B**.

PRECAUCIÓN: Si existen mandos de otros usuarios sintonizados con el suyo, no será posible localizarlos tras cambiar de canal. Estos otros usuarios deberán cambiar sus collares y mandos al mismo canal que usted.

NOTA: Se puede cambiar el canal mediante la app Dogtrace GPS

8 FUNCIONES DEL DOG GPS X30

8.1 Localizador

El collar transmisor y el mando receptor disponen de un receptor GPS integrado en su interior, que facilita la detección de su posición. El collar transmisor emite la información acerca de su posición al mando receptor mediante radiofrecuencia (RF) y la pantalla de este muestra la dirección y distancia del collar transmisor respecto al usuario.







La pantalla del mando receptor se divide en 3 partes:

- Panel de información del receptor** – La franja superior de la pantalla muestra información relativa al mando receptor (estado de batería, precisión de la posición GPS, dirección del norte magnético (brújula) y estado de las funciones BEEPER (indica perro en muestra) y FENCE (función valla) en uno de los perros sincronizados.
- Panel de información principal** – La franja media proporciona información acerca del collar transmisor seleccionado en ese momento. La flecha indicadora iluminada muestra la dirección del perro monitorizado. También se muestra la distancia del perro respecto al usuario. Pulse **▲/▼** para cambiar de perro.
- Panel de información del transmisor** – La franja inferior muestra la información relativa al siguiente collar sintonizado – Estado de batería, potencia de señal RF y precisión de la señal GPS.

NOTA: Si el indicador de dirección y distancia parpadea, significa que el mando receptor no ha recibido información acerca de la posición GPS del perro durante un período de tiempo prolongado, o que el mando receptor o el collar transmisor no disponen de señal GPS. Si es este el caso, la pantalla mostrará la dirección y distancia de la última posición conocida.

PRECAUCIÓN: Si el indicador no muestra la dirección correcta, recalibre la brújula electrónica.



Estados indicados en la pantalla del mando receptor:



-  – El mando receptor no obtiene información del collar transmisor acerca de la posición del perro durante un período de tiempo prolongado.
-  – El icono de señal RF parpadea – los datos relativos a la posición del collar transmisor seleccionado han sido recibidos.
-  – El icono de antena RF parpadea – no se recibe la señal RF del collar transmisor.
-  – El mando receptor o el collar transmisor no tienen posición GPS.
-  – No existe collar transmisor sintonizado en esta posición.
-  – El mando receptor y el collar transmisor están más cercanos de lo que la precisión del sistema de posicionamiento GPS permite mostrar.

8.2 Training – Adiestramiento

Esta función permite la corrección de mal comportamiento hasta una distancia máxima de 20 km. El kit básico DOG GPS X30/X30TB permite el uso de señal acústica. El kit de entrenamiento DOG GPS X30T/X30TB presenta además características adicionales, como la corrección por impulsos o la localización del perro en la oscuridad mediante potentes LEDs.













Señal acústica (tono):

Todos los equipos de la serie X30 disponen de dos tipos de señal acústica. La señal acústica de entrenamiento () se usa como orden sonora, que puede preceder al impulso de estimulación y tiene un gran efecto disuasorio. Es un perfecto sustituto del silbato, ya que el perro puede escuchar la señal al mismo volumen independientemente de la distancia a la que se encuentre el propietario. La señal de localización () se usa para localizar al perro en la oscuridad o entre vegetación frondosa. Esta señal es audible hasta 30 metros (collares X30/X30T) o hasta 300 metros (collares X30B/X30TB).

La señal acústica de adiestramiento se activa pulsando . La señal acústica de localización se activa pulsando  +  simultáneamente.

El volumen de ambos tipos de señal acústica puede ajustarse en el botón **MENU** de los mandos del X30B y X30TB.

Esta orden se activa mediante el botón . Para cambiar entre tono de adiestramiento () y localización () siga estos pasos:

1. Mantenga pulsado el botón **MENU**.
2. Seleccione  mediante los botones  /  y mantenga pulsado de nuevo el botón **MENU** para confirmar.
3. Seleccione la posición en la que desee configurar el collar – posiciones –  o . Mantenga pulsado el botón **MENU**.
4. Seleccione  mediante los botones  / . Mantenga pulsado el botón **MENU**.
5. Mediante  /  seleccione  Loudness para ajustar el volumen de la señal acústica de adiestramiento o  Loudness para ajustar el volumen de la señal acústica de localización. Pulse y mantenga **MENU** para confirmar.
6. Seleccione nivel de volumen (1-4).
7. Pulse repetidamente  para volver al menú principal.

NOTA: El volumen de la señal acústica de adiestramiento y localización puede ajustarse mediante la app Dogtrace GPS.

Impulsos de estimulación: ⚡ (SÓLO GPS X30T/X30TB)

Esta característica permite activar en el collar un impulso electrostático inocuo. La finalidad del impulso electrostático no es hacer daño al perro sino únicamente generarle una sensación molesta. Su perro pronto asociará la orden dada con el tono acústico y la sensación desagradable en su cuello.

Configure el nivel de impulso en **MENU** de la misma forma que en el proceso de ajuste de señal acústica, con la diferencia de que en el **punto 4** debe seleccionar la opción **IMPULSE** y en el **punto 5** seleccionar el nivel de impulso (0- sin impulso, 1-impulso más débil, 15- impulso más fuerte).

La orden se transmite al collar, que se selecciona en la pantalla principal del mando pulsando simultáneamente los botones  + **FENCE**.

Consejo: Si el impulso se manda a un perro mediante la app móvil, el nivel de impulso para ese collar se ajustará automáticamente a la configuración establecida en el mando y viceversa.

Función Luz: ☀️ (SÓLO GPS X30T/X30TB)

La función luz se usa para localizar al perro en la oscuridad. Esta función se activa en **MENU**. El procedimiento de configuración es el mismo que el de ajuste de señal acústica, sólo que en **punto 4** debe seleccionar **FLASH** y en el **punto 5** se debe seleccionar . Otra opción más rápida es activar esta función mediante la **app móvil Dogtrace GPS**.

8.3 Función brújula – Determinar el norte

El icono **N** indica la dirección del norte magnético. Si las dos flechas están iluminadas a la vez, la dirección que marca el norte se encuentra entre ellas.

8.4 Función FENCE – Función valla

La función FENCE le avisa cuando su perro se desplaza más allá de los límites prefijados por usted. Estos límites son ajustables dentro de un radio comprendido entre 30 m y 2 km de distancia del mando receptor. La función valla puede activarse para más perros. Los ajustes de cada uno de ellos se guardan por separado.

Si el perro excede los límites establecidos, el mando receptor emitirá una señal acústica (un pitido largo e intermitente) y en la pantalla aparecerá un círculo parpadeante bajo el indicador de dirección en el número de posición del perro correspondiente. Para determinar qué perro ha excedido los límites, desplácese a través de la lista de perros sintonizados hasta visualizar dicho círculo parpadeante.

Cuando encienda esta función, el mando receptor debe tener una buena señal GPS.

1. Seleccione en el panel de navegación principal el número de perro al que desea aplicar la función FENCE.

2. Long press the **FENCE** push button.
3. Determine la distancia de la frontera acústica mediante los botones **▲/▼**.
4. Pulse el brevemente el botón **↩** para volver a la pantalla principal.

Si ha activado la función correctamente, la pantalla del mando receptor mostrará la palabra **FENCE**. La franja superior de la pantalla mostrará la palabra **FENCE** si esta función está activada en al menos uno de los collares sintonizados.

Si el mando receptor empieza a emitir pitidos cortos e intermitentes, el mando receptor o el collar transmisor no disponen de señal GPS o RF. Esto puede ocurrir si el perro entra en un edificio (donde no recibe señal GPS), se desplaza más allá del alcance de la señal RF o la batería del collar transmisor se ha agotado.

PRECAUCIÓN: Para un buen funcionamiento de la función FENCE se requiere que el mando receptor disponga de una señal GPS óptima. De lo contrario los límites no serán demarcados de forma precisa.

NOTA: Para usar simultáneamente la función FENCE y el seguimiento de perros, sintonice un mismo perro en dos números de posición distintos en el mando receptor. En una de las posiciones active la función FENCE y en la otra el seguimiento.

Desconectar la función FENCE:

1. Seleccione el número de perro que desea desactivar en el panel de navegación principal.
2. Pulse y mantenga el botón **FENCE**.
3. Use los botones **▲/▼** y seleccione **OFF**.
4. Pulse repetidamente **↩** para volver al menú principal.

8.5 WAYPOINT – Guardar las coordenadas del mando

La función Waypoint le permite memorizar las coordenadas GPS de la localización actual del mando receptor. Esto le permite navegar a dichas coordenadas en otro momento.

Cómo guardar coordenadas:

1. Mantenga pulsado el botón **CODE** del mando durante 2 segundos.
2. Use la flechas **▲/▼** para seleccionar la posición en la que quiere memorizar la coordenada. Si la posición está vacía (no hay ningún collar, mando ni coordenada ocupando esta posición) aparecerá el mensaje **NO CODE** en la pantalla.
3. Mantenga pulsado el botón **MENU** durante 2 segundos. Aparecerá el mensaje **PLACE SAVE**.
4. Pulse **↩** para volver a la pantalla principal.

Utilice los botones **▲/▼** para seleccionar la coordenada deseada.

Borrar una coordenada:

1. **Apague todos los collares transmisores** cercanos al mando receptor.
2. Mantenga pulsado el botón **CODE** durante 2 segundos.
3. Seleccione la coordenada que desee eliminar mediante los botones **▲/▼**.

- Mantenga pulsado el botón **CODE** durante 2 segundos – 20 segundos después aparecerá el mensaje **NO CODE**.
- Pulse el botón **↩** para volver a la pantalla principal.

ATENCIÓN: Si se guarda una coordenada en una posición que previamente estaba ocupada por un collar o mando, este collar o mando será borrado de la memoria.

8.6 Función BEEPER – Indica carrera/muestra

La función BEEPER la usan principalmente cazadores o guardabosques para indicar si el perro está en carrera o en muestra.

Si el collar está encendido y el perro se encuentra en movimiento, la **palabra BEEPER parpadeará** en la pantalla principal del mando. Si el perro no se mueve por encontrarse cerca de un jabalí, el **mensaje BEEPER aparecerá** fijo en pantalla. En la zona superior de la pantalla se indica si la función BEEPER tiene activado el sonido o la vibración en al menos un collar.

Configurar la función BEEPER:

Esta función debe configurarse correctamente previamente a la cacería.

- Mantenga pulsado el botón **MENU**, seleccione **bEEPER** y confirme manteniendo pulsado de nuevo el botón **MENU**.
- Seleccione el collar en el que desee configurar la función. Mantenga pulsado **MENU**.
- Seleccione el parámetro que desee configurar mediante **▲ / ▼** y confirme manteniendo pulsado el botón **MENU**.
- Use los botones **▲ / ▼** para seleccionar un modo. Para regresar hacia atrás, pulse el botón **↩**.
- Cuando acabe de configurar la función BEEPER, vuelva a la pantalla principal pulsando **↩**.

Configurar modo – **NOdE**

Puede seleccionar 7 modos.

Modo Nº	Descripción	Indicación		Tipo de caza
		Carrera	Muestra	
	OFF	Beeper parpadea	Beeper parpadea	-
1	POnt INt	-	Acústico	Caza de aves
2	POnt INt-V	-	Vibración	Caza de aves
3	borr-t	-	Acústico	Caza del jabalí
4	borr-V	-	Vibración	Caza del jabalí
5	run-t	Acústico	-	-
6	run-V	Vibración	-	-

PRECAUCIÓN: Las señales acústica y de vibración pueden programarse para un máximo de 4 perros. Cuando se configura la señal de audio y vibración, los perros individuales pueden ser identificados mediante el número de pitidos o vibraciones (máx. 4 pitidos o vibraciones) indicando si el perro está en carrera o en muestra. Si la señal acústica o de vibración se programa en más perros, el sonido y la vibración se activarán simultáneamente.

Los modos 3 y 4 están pensados para la caza del jabalí. La señal (acústica o vibración) se activa cuando el perro se mueve dentro de un radio de distancia durante un tiempo determinado.

Ajuste de sensibilidad – 5E95

El ajuste de sensibilidad en los modos 0, 1, 2, 5 y 6 permite reconocer de forma más precisa si el perro está en carrera o en muestra.

S-1: Baja sensibilidad – El perro se considera en muestra incluso si se está moviendo un poco.

S-9: Alta sensibilidad – El perro se considera en muestra sólo cuando está absolutamente quieto.

Ajuste del retraso de señal (DELAY) – dELAY

Ajuste configurable para los modos 0, 1, 2, 5 y 6 – La señal se activará cuando el perro permanezca en un estado concreto (en carrera o en muestra) durante un período de tiempo predeterminado. El retraso de esta señal depende del intervalo de actualización de la posición del perro (vea la sección 6.4 en la página 69).

Intervalo de actualización (seg.)	3				6				9			
	1	2	3	4	1	2	3	4	1	2	3	4
Retraso de señal (seg.)	7	10	13	16	10	16	22	28	11	20	29	38

Los tiempos indicados en la tabla son aproximados.

Configurar el radio – rAD 105

La configuración del radio del círculo de movimiento se aplica sólo a la caza del jabalí. Si el perro se mueve dentro de este círculo imaginario durante cierto tiempo (t) el mando interpretará que el perro ha encontrado un jabalí. El radio se puede configurar entre 5 y 60 metros.

Ajuste de tiempo – t 10E

El ajuste de tiempo se aplica sólo al modo de caza del jabalí. La indicación se activará si el perro permanece dentro del radio del círculo imaginario durante un tiempo determinado. El tiempo se puede configurar entre 30 y 120 segundos.



NOTA La función de sonido y vibración puede ser desactivada durante el uso de la función BEEPER pulsando el botón . Se desactivará el sonido y la vibración únicamente en collar seleccionado que aparezca en pantalla. Si el estado del perro cambia – perro en carrera o muestra – el sonido y la vibración se activarán de nuevo.

NOTA: La función BEEPER puede configurarse mediante la app Dogtrace GPS.

8.7 Modo Coche (CAR)

El propio vehículo y sus componentes electrónicos pueden afectar a la brújula electrónica del mando, de forma que la dirección del perro monitorizado puede no mostrarse correctamente. Cuando la función CAR está activada, la dirección del perro no estará determinada por la brújula digital, sino por los cambios en la posición del mando receptor

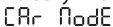
Encendido y apagado de la función CAR:

1. Pulse y mantenga el botón menú y seleccione mediante ▲ / ▼ la función .
2. Seleccione  para activar y  para desactivar la función .
3. Para un correcto funcionamiento, es necesario mantener la antena RF apuntando en la misma dirección que el vehículo mientras este se desplaza (a velocidad superior a 1m/seg.) Si el receptor no se encuentra en movimiento, la flecha empezará a parpadear e indicará en pantalla la última dirección recibida.

9 APLICACIÓN MÓVIL DOGTRACE GPS X30

El DOG GPS permite conectar de forma inalámbrica el mando receptor a un teléfono móvil con sistema operativo Android. Todos los dispositivos conectados a su mando pueden ser visualizados online o offline desde su teléfono móvil.







Es posible ajustar la mayoría de funciones mediante la app Dogtrace GPS. Estas funciones se actualizarán en el mando del GPS.

Descargue e instale la aplicación Dogtrace GPS desde Google Play.

9.1 Conectar el mando receptor con el teléfono móvil

NOTA: Antes de efectuar el proceso de conexión, prepare el código PIN que aparece en la parte trasera del manual de instrucciones (o dentro de la caja del producto).

Previo a la conexión, compruebe si el icono  parpadea en la pantalla del mando. Si no aparece, debe activar la función wireless (inalámbrico) en el mando.

1. Mantenga pulsado **MENU**.
2. Seleccione **PHONE CONNECTION** mediante los botones **▲/▼** mantenga pulsado de nuevo **MENU**.
3. Seleccione  y pulse repetidamente  para volver a la pantalla principal.
4. El icono  empezará a parpadear en la pantalla del mando.
5. Pulse el icono  de color rojo en la aplicación móvil Dogtrace GPS o pulse el icono de menú  (Menu)  (Ajustes) y después **X30 receiver connection (Conexión del receptor X30)**.
6. Siga las instrucciones que aparecerán en la aplicación.
7. **La aplicación solicitará el código PIN que aparece en el dorso del Manual (certificado de garantía).**
8. Se le solicitará la inserción del número PIN durante el primer proceso de conexión. En algunos teléfonos móviles, la ventana de inserción de PIN debe ser abierta desde la barra de notificaciones.
9. Tras una correcta conexión, el icono  se iluminará permanentemente en la pantalla del mando y el mensaje **Connected** aparecerá en pantalla.
10. En la aplicación, presione la flecha de retorno para volver al mapa. Se mostrarán en este todos los dispositivos sintonizados con el mando, además de las coordenadas guardadas.

NOTA: Si la conexión del mando X30 con el teléfono móvil no se lleva a cabo correctamente, intente encender y apagar el mando y reiniciar la aplicación móvil Dogtrace GPS. Vuelva a sintonizar el mando con la aplicación móvil.

Todas las características de la aplicación se describen en el manual, que puede descargarse en www.dogtrace.com.

El DOG GPS X30 puede ser usado en distancias de hasta 20 km (en terreno sin obstáculos y con visibilidad entre el perro y el usuario). El alcance máximo y precisión del GPS se ven influidos por una serie de factores tales como el clima, el relieve del terreno, la vegetación, etc.

En una zona boscosa densa o un terreno con edificaciones la posición del GPS será menos precisa y el alcance mucho menor. Esto no es causa de un defecto del aparato, sino que es producto del funcionamiento de las leyes físicas y de las capacidades técnicas del aparato (dentro de los límites de los estándares europeos) El mando receptor no mostrará la distancia exacta o esta cambiará de acuerdo con la precisión del GPS del mando receptor y el collar transmisor.

Cómo obtener el alcance y precisión máxima de su equipo:

- Compruebe que dispone de un nivel alto de carga de batería tanto en el collar transmisor como en el mando receptor.
- Coloque el collar transmisor correctamente en el cuello del perro (con la antena apuntado hacia arriba).
- Sujete el mando receptor lo más alto que pueda (sin perder la visibilidad de la pantalla), con la antena RF apuntando hacia arriba.

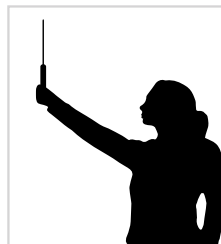

1. Lea de nuevo el manual y asegúrese de que el problema no se debe a un nivel de batería bajo en el mando receptor o en el collar transmisor. Cargue la batería si fuese necesario.
2. Si la batería se descarga rápidamente puede deberse a que la vida útil de esta se está agotando. Reemplácela por una nueva.
3. Si la batería del collar transmisor se descarga rápidamente ajuste el intervalo de actualización de posición al nivel más lento.
4. Si el mando receptor y el collar transmisor no se comunican, intente sintonizar ambos dispositivos de nuevo. – Véase capítulo 7.5 *Sintonización del mando receptor con el collar transmisor* en la pág. 72.
5. En caso de obtener indicadores de dirección erróneos, recalibre la brújula correctamente. – Véase capítulo 7.8 *Calibrado de la brújula digital* en la pág. 74.
6. Si el dispositivo no indica su posición exacta, recalibre la brújula, busque una señal GPS óptima y asegúrese de que la antena RF y GPS apunta hacia arriba en el mando y collar.
7. Si la brújula desaparece de la zona superior de la pantalla del mando, es que el modo coche (CAR MODE) está activado (Sección 8.7).
8. Si no es posible sintonizar su mando con el teléfono móvil, verifique que la comunicación WIRELESS (inalámbrica) está activa. Entre en MENU y seleccione PHONE CONNECT ION (Sección 9.1).
9. Si el problema persiste contacte con su proveedor.

12

MANTENIMIENTO DEL DISPOSITIVO

Nunca use sustancias volátiles tales como disolvente, gasolina u otras sustancias similares en la limpieza de su dispositivo. En estos casos utilice un trapo húmedo y un limpiador neutro. Cuando guarde la unidad por períodos prolongados, recuerde recargar las baterías por completo. Esto debe realizarse una vez al año. De lo contrario, se reducirá la vida útil de la batería.

Tras reemplazar la batería, compruebe regularmente que la tapa que la cubre está bien atornillada.

PRECAUCIÓN: La garantía será nula en caso de que la humedad penetre dentro de la carcasa del collar transmisor debido a un mal ajuste de los tornillos de cierre.

En el caso de usar este dispositivo en terrenos extremos donde pueda darse un desgaste mecánico excesivo, es necesario proteger el collar. La garantía será nula en casos de daños por desgaste.

13

ESPECIFICACIONES TÉCNICAS

Sistema de localización **GPS, GLONASS**

Mando receptor

Fuente de alimentación Batería Li-Pol 1850 mAh
Duración de una carga de batería hasta 45 h
Tiempo de carga 3 horas
Estanqueidad Sumergible
Temperatura de funcionamiento Entre -10 °C y +50 °C
Temperatura de carga Entre 0 °C y 40 °C
Peso 192 g
Dimensiones 119 x 62 x 15 mm

Collar transmisor X30/X30T/X30B/X30TB

Alcance hasta 20 km en terreno sin obstáculos
Fuente de alimentación Batería Li-Pol 1850 mAh
Duración de una carga de batería
..... hasta 40 h con intervalo de actualización de posición cada 3 segundos
..... hasta 50 h con intervalo de actualización de posición cada 9 segundos
Tiempo de carga 3 horas
Frecuencia (Potencia de salida) 869.525 MHz (500 mW)
Estanqueidad Sumergible
Diámetro de collar Entre 33 y 66 cm
Temperatura de funcionamiento Entre -10 °C y +50 °C
Temperatura de carga Entre 0 °C y +40 °C
Peso X30/X30T/X30B/X30TB 142/166/154/172 g
Dimensiones X30/X30T 77 x 45 x 29 mm / 77 x 45 x 34 mm
Dimensiones X30B/X30TB 77 x 45 x 44 mm / 77 x 45 x 49 mm

Aplicación móvil Dogtrace GPS

Versión requerida de sistema operativo Android 6.0 o superior

Pantalla principal				Sección
NO SIG	No signal	Sin señal	Sin señal RF del collar	8.1
NO GPS	NO GPS	NO GPS	Sin señal GPS para mando o collar	
NEAR	NEAR	Cerca	Señal GPS imprecisa debido a cercanía entre mando y collar	
CAL	CAL	Calibración	Calibrado de brújula en el mando	7.8
Sintonización				
NO CODE	No code	Posición vacía	La posición asignada no contiene guardados ningún collar ni coordenada	7.5 7.6 8.5
COLLAR SAVED	Collar saved	Collar guardado	Collar guardado (sintonizado) en la posición asignada	7.5
HUNTER SAVED	Hunter saved	Mando guardado	Mando de otro usuario guardado	7.6
PLACE SAVED	Place saved	Coordenada guardada	Coordenada guardada	8.5
MENU				
TRAINING	Training	Adiestramiento	Ajustes de adiestramiento	8.2
IMPULSE	Impulse	Impulso	Ajustes de impulso	
tone*	Tone	Tono acústico	Tipo de señal acústica: adiestramiento o localización	
TRAINING* LOUDNESS	Training loudness	Volumen adiestramiento	Ajuste de volumen de señal acústica de adiestramiento	
LOCATION* LOUDNESS	Location loudness	Volumen localización	Ajuste de volumen de señal acústica de localización	
FLASH	Flash	Luz	Función luz ON/OFF	

bEEPER	Beeper	Beeper	Menú de función BEEPER	
Mode	Mode	Modo	Función BEEPER - modos	
Po int inG-t	Pointing-t	Muestra - tono	Perro en muestra - tono acústico	
Po int inG-V	Pointing-V	Muestra - Vibración	Perro en muestra - vibración	
boAR-t	Boar-t	Jabalí - tono	Perro cercano a jabalí - tono acústico	
boAR-V	Boar-V	Jabalí - Vibración	Perro cercano a jabalí - vibración	
run-t	Run-t	Carrera- tono	Perro en carrera - tono acústico	8.6
run-V	Run-V	Carrera - Vibración	Perro en carrera - vibración	
SENS	Sensitivity	Sensibilidad	Sensibilidad de función BEEPER	
DELAY	Delay	Retraso de señal	Retraso de señal del BEEPER	
rad ius	Radius	Radio	Radio del círculo de movimiento	
time	Time	Tiempo	Tiempo de permanencia del perro dentro del círculo	
LoudNESS	Loudness	Volumen	Volumen del mando	7.7
PHONE Connect ion	Phone connection	Conexión al teléfono	Conexión del mando con el teléfono móvil	9.1
LocAR ion	Location	Localización	Monitorización de la localización del mando de otro usuario	7.6
UPdARE time	Update time	frecuencia de actualización	Ajuste de frecuencia de transmisión de la posición del perro	7.6
CHAnNEL	Channel	Canal	Cambio de canal A/B	7.9
Car Mode	Car mode	Modo coche	Modo Coche	8.7

* Sólo mandos X30B y X30TB

VNT electronics s.r.o. ofrece una garantía de reparación gratuita de cualquier material defectuoso del equipo durante dos años a partir de la fecha de compra.

Esta garantía excluye:

- Correas
 - Riesgos directos o indirectos durante el transporte del producto al comercio
 - Daños mecánicos causados por negligencia del usuario o por accidente (por ejemplo, mordeduras, roturas, impactos, tirar en exceso de la anilla de sujeción de la correa, etc.).
1. El periodo de garantía empieza en la fecha de compra del producto. La prueba de la fecha de compra será el recibo o factura de venta en el cual se muestre la fecha de compra y el número de serie del producto.
 2. El período de garantía general no se aplica a la reducción de la capacidad de las baterías. El período de garantía de las baterías es de 6 meses desde la fecha de compra.
 3. La garantía no cubre el daño resultante de:
 - a) Una mala instalación o de hacer caso omiso de las instrucciones y recomendaciones detalladas en el manual de usuario del fabricante.
 - b) Un uso inadecuado del producto.
 - c) Un almacenamiento o mantenimiento inadecuado del producto.
 - d) Una modificación del producto realizada por una persona no autorizada o una reparación realizada sin el conocimiento del fabricante.
 - e) Un desastre natural (viento, terremoto, tormenta eléctrica, etc.).
 - f) La modificación del producto por parte del usuario, si resulta en un daño al mismo.
 - g) Daños mecánicos producidos por el usuario.
 - h) Daños debidos al desgaste excesivo del producto.
 - i) Daños debido a otros comportamientos del consumidor en conflicto con estas condiciones de garantía o de las instrucciones de uso.
 4. La garantía no podrá ser reclamada si los bienes no han sido abonados en su totalidad o si han sido comprados en rebajas.
 5. El reclamante estará obligado a probar el defecto existente en el producto y a permitir que el fabricante verifique dicho defecto y evalúe la magnitud del mismo. De lo contrario, perderá el derecho resultante de la responsabilidad directa del fabricante respecto de los defectos.
 6. Las demandas del usuario resultantes de la responsabilidad directa del fabricante respecto de los defectos están reguladas en la legislación general.
 7. Todos los productos que vayan a enviarse para su reparación deberán limpiarse bien previamente. Si se considera que un artículo no se ha limpiado lo suficiente será devuelto al cliente sin reparar. **Por favor, no incluya en el envío la correa ni ningún otro accesorio que no esté sujeto a la garantía.**
 8. Si va a enviar el producto al servicio técnico mediante una empresa de transporte, embale el producto adecuadamente para protegerlo de posibles daños. Se recomienda conservar el embalaje original para este propósito. El fabricante no es responsable del extravío de bienes durante el transporte. El contenido de este manual de usuario puede modificarse sin previo aviso.

El contenido de este manual de usuario puede modificarse sin previo aviso.

*Se prohíbe la realización de copias de este manual de usuario sin el consentimiento previo y por escrito de **VNT electronics s.r.o.***

DÉCLARATION DE CONFORMITÉ

Fabricant:

VNT electronics s.r.o.

Dvorská 605

563 01 Lanškroun

IČO (SIRET): 64793826

déclare que les produits suivants

Dogtrace

DOG GPS X30+ et X30T+, X30B et X30TB

conformément à la directive 2014/53/EC du Parlement européen et du Conseil, répond aux exigences de la licence du Český telekomunikační úřad (autorité tchèque de régulation des télécommunications) sous autorisation générale numéro VO-R /10/05.2014-3, et répond aux normes et règlements pertinents pour ce type d'appareil:

ETSI EN 301 489-1 V1.9.2

ETSI EN 301 489-3 V1.6.1

ETSI EN 300 220-2 V.2.4.1

**SI EN 60950-1 ed.2:2006 /A1:2010 /A11:2009 /A12:2011 /A2:2014/Cor.1:2012
EN 62479:2010**



Le produit est sans danger dans des conditions normales d'utilisation, conformément aux instructions.

Cette déclaration est publiée sous la seule responsabilité du fabricant.

In Lanškroun 1. 9. 2019

Ing. Jan Horák

dirigeant d'entreprise

Tél.: +420 461 310 764

info@dogtrace.com

www.dogtrace.com

Merci d'avoir acheté DOG GPS, un produit de marque Dogtrace de société VNT electronics s.r.o.

Nous vous demandons de lire attentivement les instructions, avant d'utiliser l'appareil DOG GPS, et de les conserver pour référence ultérieure.

VNT electronics s.r.o. déclare par la présente que **Dogtrace DOG GPS X30** est conforme aux exigences de base et à d'autres dispositions pertinentes de la directive 2014/53/EC.

2	Avertissements importants	91
3	ECMA	92
4	Introduction	93
4.1	Caractéristiques de DOG GPS X30	93
4.2	Fonctions de l'application DOG GPS X30	94
4.3	Contenu de l'emballage	94
4.4	Accessoires optionnels	94
5	Description de l'appareil	95
5.1	Émetteur (collier)	95
5.2	Récepteur (appareil manuel)	95
5.3	Adaptateur d'alimentation et câble avec clip de chargement	98
6	Préparation de l'émetteur (collier)	98
6.1	Chargement de l'émetteur	98
6.2	Contrôle de l'état de la batterie dans l'émetteur (collier)	98
6.3	Mise en marche/arrêt de l'émetteur (collier)	99
6.4	Fréquence des mises à jour (émission) de la position	99
6.5	Choix des points de contact	100
6.6	Mise en place du collier	100
7	Préparation du récepteur (appareil manuel)	101
7.1	Chargement du récepteur	101
7.2	Contrôle de l'état de la batterie dans le récepteur	101
7.3	Réglage du récepteur	101
7.4	MENU du récepteur	102
7.5	Couplage – codage de l'émetteur avec le récepteur (appareil manuel) ...	103
7.6	Couplage – codage d'un autre récepteur avec votre récepteur	103
7.7	Réglage du volume de l'indication sonore	104
7.8	Calibrage du compas numérique	104
7.9	Sélection du canal	105
8	Fonction DOG GPS X30	106
8.1	Recherche	106
8.2	Training - Entraînement	107
8.3	Fonction compas – désignation du Nord	108
8.4	Fonction FENCE – clôture circulaire	109
8.5	WAYPOINT – point de cheminement	109
8.6	Fonction BEEPER – indication d'immobilité	110
8.7	CAR mode – mode voiture	112
9	Application Dogtrace GPS	113
9.1	Couplage du récepteur (appareil manuel) avec un téléphone portable ..	113
10	Portée maximale et précision du GPS	114
11	Assistance en cas de problème	114
12	Entretien du dispositif	115
13	Caractéristiques techniques	115
14	Textes affichés sur LCD	116
15	Conditions de garantie	118
16	Bulletin de garantie	120

- Avant d'utiliser le produit, lisez attentivement le mode d'emploi.
- Ne laissez pas le collier avec l'émetteur au cou du chien plus de 12 heures par jour. Une action prolongée du collier et des points de contact sur la peau du chien peut provoquer des irritations. Si cela se produit, n'utilisez pas me DOG GPS jusqu'à la disparation complète des traces d'irritation.
- Ne posez ni le récepteur ni l'émetteur à proximité d'objets sensibles au champ magnétique – risque d'endommagement irréversible.
- Ne posez pas le récepteur à proximité d'un dispositif générant un champ magnétique – risque d'effets sur le compas numérique interne.
- Le récepteur et l'émetteur comprennent une batterie rechargeable Li-Pol. Si vous n'utilisez pas DOG GPS, il est nécessaire de recharger les batteries tous les 6 mois.
- Ne rechargez pas la batterie dans un environnement avec température supérieure à 40 °C – risque d'explosion.
- Protégez la batterie Li-Pol de l'endommagement par des objets tranchants, par une pression mécanique élevée et par des températures élevées, susceptibles de provoquer la combustion ou l'explosion de la batterie.
- Utilisez uniquement des batteries d'origine – sinon, il existe un risque d'endommagement du produit ou d'explosion de la batterie.
- Pour recharger la batterie dans le récepteur et l'émetteur, utilisez uniquement le chargement d'origine avec clip de rechargement.
- Liquidez les batteries usagées à l'endroit prévu à cet effet.
- Les personnes porteuses d'un appareil de soutien de l'activité cardiaque (stimulateur cardiaque, défibrillateur) doivent respecter les mesures préventives correspondantes. DOG GPS rayonne certains champs magnétiques statiques.
- Certains téléphones portables sont dotés du système opératoire Android modifié et peuvent ne pas se coupler avec le dispositif DOG GPS X30. Ce n'est pas un défaut du produit DOG GPS X30. Essayez de le coupler avec un autre téléphone ou tablette.
- Les émetteurs X30B et X30TB comprennent un localisateur sonore amplifié. N'utilisez pas la fonction dans une pièce fermée, car il existe un risque d'endommagement de l'audition.



La société **VNT electronics s.r.o.**, fabricant d'accessoires professionnels de dressage de chiens de la marque **Dogtrace**, est un membre fière et actif de l'association **ECMA** (Electronic Collar Manufacturers Association).

ECMA siégeant à Bruxelles a été fondée en 2004 sur l'initiative des plus grands fabricants d'accessoires électroniques de dressage de chiens. L'objectif de tous les membres de cette association est de développer et de fabriquer des systèmes d'entraînement de qualité et fiables qui respectent la sécurité de l'animal et améliorent la communication entre le propriétaire et son chien. En achetant les colliers électroniques répondant aux exigences d'ECMA, les propriétaires peuvent être certains que tous les produits sont conçus de façon à protéger la sécurité de leur animal. Les modes d'emploi et les notices d'entraînement de tous les membres de l'association contiennent des instructions et conseils pour une utilisation sûre d'accessoires électroniques de dressage. Ils permettent ainsi d'utiliser les systèmes d'entraînement de façon efficace, responsable et humaine. Les produits de tous les membres de l'association ECMA répondent aux normes techniques et aux paramètres de sécurité les plus récents, dont le respect est strictement contrôlé.

ECMA est certaine que les colliers électroniques, lorsqu'ils sont utilisés de façon responsable et combinés avec une récompense et des félicitations, sont des accessoires efficaces et humains pour l'entraînement professionnel, le dressage de chiens à comportement problématique, mais également pour l'utilisation domestique quotidienne.

Pour obtenir de plus amples informations, visitez notre site Internet **www.ecma.eu.com**.

DOG GPS X30+ est un appareil servant à la recherche (localisation) de vos chiens jusqu'à une distance de 20 km. Il est composé d'un émetteur fixé sur le collier du chien et d'un récepteur (appareil manuel), sur lequel le maître-chien surveille la distance et la direction du chien. L'émetteur obtient sa position des satellites GPS et à l'envoi l'information sur la position vers le récepteur du maître-chien à l'aide du signal de radiofréquence (RF). Les émetteurs X30B/X30TB comprennent un localisateur sonore permettant d'identifier le chien à une distance pouvant atteindre 300 m. Les émetteurs peuvent comprendre un module d'entraînement (kit marqué X30T/X30TB), permettant d'envoyer une impulsion de stimulation depuis le récepteur jusqu'à une distance de 20 km.

Le récepteur peut être relié à l'aide de la communication sans fil à un téléphone portable ou à une tablette (avec système opératoire Android) et tous les dispositifs couplés peuvent être affichés sur une carte à l'aide de l'application Dogtrace GPS.

DOG GPS X30 dispose également d'autres fonctions – compas, FENCE (clôture circulaire) sous forme de limite acoustique fournissant l'information sur le dépassement de la distance réglée entre le récepteur et votre chien. Il possède également la fonction BEEPER (détection d'immobilité), vous permettant de déterminer si votre chien est en mouvement ou arrêté, ainsi que la fonction Waypoint (point de cheminement), permettant de sauvegarder la position du récepteur et aller ensuite vers cette position.

4.1 Caractéristiques de DOG GPS X30+

- Portée entre l'émetteur et le récepteur jusqu'à 20 km en cas de visibilité directe (en fonction du terrain, de la végétation et d'autres facteurs)
- Possibilité de surveillance de 13 chiens, maîtres- chiens ou points de cheminement
- GPS très sensible dans le récepteur et l'émetteur
- Ecran du récepteur bien lisible – au soleil direct et dans la nuit
- Récepteur et émetteur étanches
- Batteries longue durée
- 2 modes de signal acoustique – d'entraînement/ de localisation
- Son de localisation amplifié audible jusqu'à une distance de 300 m (uniquement émetteur X30B/X30TB)
- 15 niveaux d'impulsion de stimulation (uniquement DOG GPS X30B/X30TB)
- Mode d'éclairage pour reconnaître le chien dans la nuit (uniquement DOG GPS X30B/X30TB)
- Commutation entre les canaux pour la communication entre l'émetteur et le récepteur
- Fonction compas
- Fonction FENCE (clôture circulaire) – indique le dépassement de la distance réglée entre le chien et le maître-chien
- Fonction BEEPER – détection de l'activité/immobilité du chien
- Fonction WAYPOINT (point de cheminement) – possibilité de sauvegarder jusqu'à 13 coordonnées du récepteur – navigation vers ces points

- Fonction CAR mode – mode d'utilisation du récepteur (appareil manuel) en voiture
- Le récepteur est compatible avec tous les émetteurs DOG GPS (colliers). Pour X20 certaines fonctions sont limitées.

4.2 Fonctions de l'application Dogtrace GPS

- Affichage de tous les dispositifs (chiens, d'autres maîtres-chiens, points de cheminement) sur la carte Mappy on-line et off-line
- Compas
- Enregistrement de l'itinéraire de tous les appareils
- Indication des aboiements du chien avec enregistrement dans l'itinéraire sur la carte
- Signal acoustique – d'entraînement/de localisation
- Mesure de la distance et de la surface
- Sauvegarde des points de cheminement sur la carte
- Geo-plot
- Clôture circulaire
- DOG GPS X30T/X30TB – impulsion de stimulation et fonction d'éclairage

4.3 Contenu de l'emballage

- Récepteur avec batterie Li-Pol 1850 mAh
- Clips pour accrocher le récepteur à la ceinture et 2 pcs de vis
- Emetteur avec batterie Li-Pol 1850 mAh et sangle
- Kit de points de contact, 2x 10 mm, 2x 17 mm (uniquement DOG GPS X30T/X30TB)
- Adaptateur d'alimentation dual, 2 pcs de câble USB avec clip de chargement pour GPS
- Lampe à lueur d'essai (uniquement DOG GPS X30T/X30TB)
- Cordon pour accrocher le récepteur
- Mode d'emploi et bulletin de garantie
- Sac de transport

4.4 Accessoires optionnels

- Emetteur et récepteur de rechange
- Module d'entraînement
- Capot de protection de l'émetteur
- Sangles de diverses couleurs
- Batterie Li-Pol 1850 mAh
- Adaptateur d'alimentation avec câble USB et clip pour GPS
- Œillets en silicone de rechange pour l'émetteur – noirs, oranges

5.1 Emetteur (collier)

1. Emetteur
2. Témoins d'indication
3. Contacts de chargement
4. Module d'entraînement avec points de contact (uniquement DOG GPS X30T/X30TB)
5. Cible (point rouge demi-cercle) pour l'application de l'aimant (mise en marche/arrêt de l'émetteur)
6. Antenne RF
7. Antenne GPS
8. Sangle (collier)
9. Haut-parleur (uniquement DOG GPS X30B/X30TB)

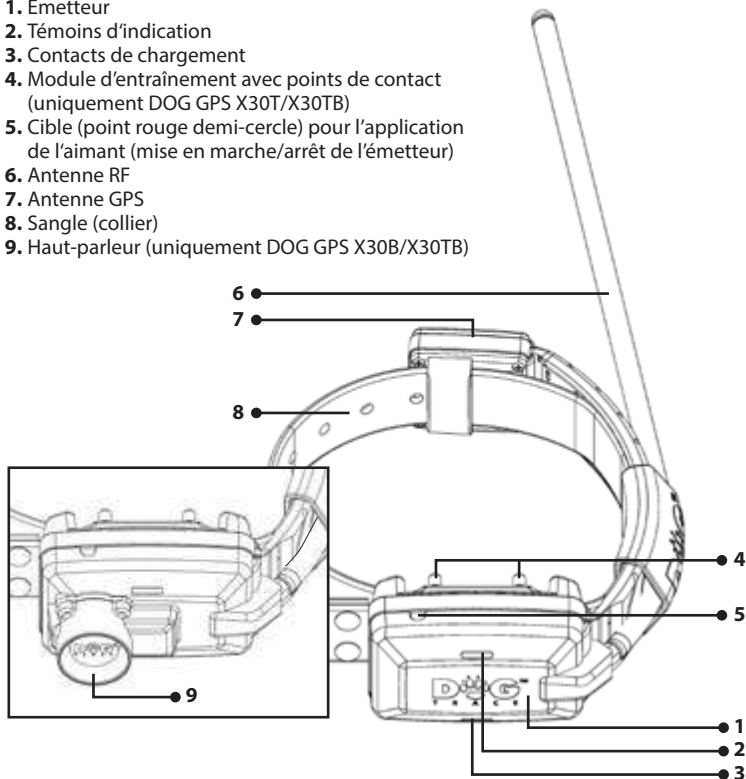

5.2 Récepteur (appareil manuel)

- | | |
|---|--|
| <ol style="list-style-type: none"> 1. - 5. Boutons (voir tableau page 96) 6. Antenne RF 7. Antenne GPS 8. Ecran 9. Cible (point rouge demi-cercle pour l'application de l'aimant pour la mise en marche de l'émetteur) | <ol style="list-style-type: none"> 10. Clip pour l'accrochage à la ceinture 11. Endroit pour accrocher le cordon autour du cou 12. Contacts de chargement |
|---|--|

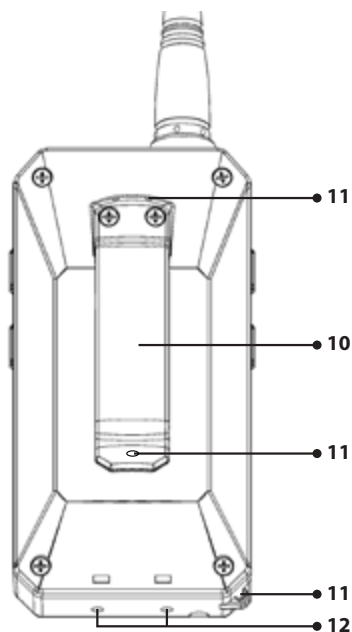
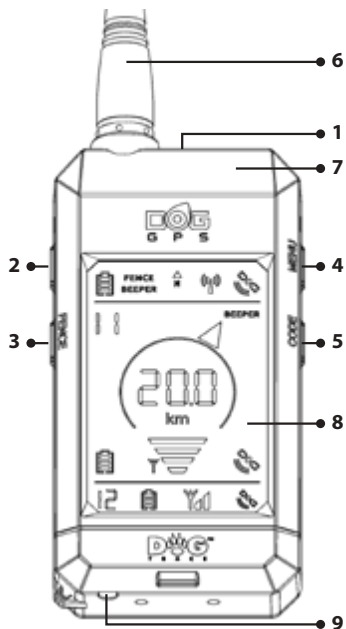

Bouton	Pression brève		Pression longue	
1		Mise en marche/arrêt du rétroéclairage de l'écran		Mise en marche/arrêt du récepteur
2		Signal de dressage acoustique		Signal d'entraînement acoustique
3		Retour à l'écran d'accueil	FENCE	Activation de la fonction clôture circulaire
4		Vers le haut	MENU	Entrée au MENU (réglage)
5		Vers le bas	CODE	Couplage - codage de l'émetteur avec le récepteur / sauvegarde des waypoints
2+3			+	Impulsion de stimulation
3+5			+	CL - calibrage du compas numérique
2+4			+	Signal acoustique de localisation

Écran

1. Précision de la position GPS du récepteur (appareil manuel)
2. Précision de la position GPS de l'émetteur (collier)
3. Précision de la position GPS d'un autre émetteur
4. Force du signal RF reçu de l'émetteur
5. Force du signal RF reçu d'un autre émetteur
6. Indicateur de direction vers l'émetteur couplé
7. Numéro d'émetteur couplé choisi
8. Numéro d'un autre émetteur couplé
9. État de charge de la batterie du récepteur
10. État de charge de la batterie de l'émetteur
11. État de charge de la batterie d'un autre émetteur
12. Distance de l'émetteur du récepteur
13. Compas – direction vers le Nord magnétique
14. Indication d'immobilité à vibrations ou acoustique active sur l'un des émetteurs
15. Fonction clôture circulaire active sur l'un des émetteurs
16. Fonction active indication d'immobilité
17. Fonction active clôture circulaire
18. Communication active sans fil avec un téléphone portable
19. Canal d'émission chargé
20. Autre récepteur couplé (maître-chien)

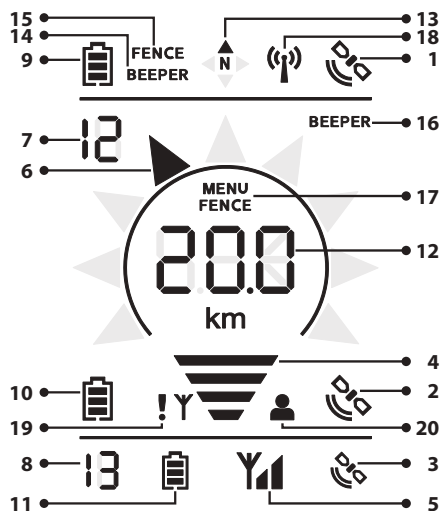

Panneau d'information du récepteur

Panneau de navigation principal
- pour l'émetteur actuellement choisi (collier)

Panneau d'information de l'émetteur (collier) – pour un autre émetteur couplé dans l'ordre

5.3 Adaptateur d'alimentation et câble avec clip de chargement

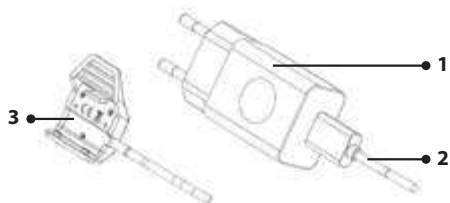

1. Adaptateur d'alimentation
2. Câble USB
3. Clip de chargement

6 PREPARATION DE L'EMETTEUR (COLLIER)

6.1 Chargement de l'émetteur

L'émetteur GPS comprend une batterie Li-Pol. Avant la première utilisation, il est nécessaire de charger la batterie.

1. Supprimez les impuretés des contacts de chargement. Branchez le clip de chargement à l'émetteur (voir image).
2. Branchez le câble à l'adaptateur d'alimentation puis branchez-le au secteur.
3. Un témoin d'indication orange s'allume sur l'émetteur.
4. Le chargement dure environ 3 heures.
5. A la fin du chargement, le témoin orange s'éteint.

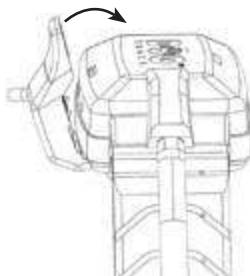

AVERTISSEMENT: Chargez la batterie dans un environnement dont la température est comprise entre 0 à 40 °C.

Utilisez pour le chargement l'adaptateur d'alimentation d'origine fourni par le fabricant. L'utilisation d'un autre adaptateur inadéquat pourrait provoquer des dommages irréversibles à la batterie.

6.2 Contrôle de l'état de la batterie dans l'émetteur

L'état de la batterie dans l'émetteur est indiqué par les témoins clignotants sur le dessus de l'émetteur (voir chapitre: *5.1 Description du dispositif – Emetteur*) ou par le symbole de la batterie sur l'écran du récepteur (dispositif manuel).

État de charge	Récepteur	Émetteur
100%		Témoin vert
70%		—
40%		Témoin vert et rouge en même temps
10%		Témoin rouge

6.3 Mise en marche/arrêt de l'émetteur

Pour mettre l'émetteur en marche/l'arrêter, on utilise un système d'enclenchement magnétique, activé un appasant l'aimant. L'aimant est logé dans le récepteur à l'endroit de la cible rouge (point demi-cercle dans la partie inférieure du récepteur).

Mise en marche:

1. Appliquez la cible rouge située sur la partie inférieure du récepteur sur la cible rouge sur l'émetteur pendant environ 1 seconde – le témoin rouge s'allume puis le témoin vert.
2. Dès que le témoin vert s'allume, éloignez le récepteur de l'émetteur. Le témoin vert se met à clignoter.

Arrêt:

Pour l'arrêter, procédez de la même manière que lors de la mise en marche.

1. Appliquez la cible rouge située sur la partie inférieure du récepteur sur la cible rouge sur l'émetteur pendant environ 1 seconde – le témoin vert s'allume puis le témoin rouge.
2. Dès que le témoin rouge s'allume, éloignez le récepteur de l'émetteur. L'émetteur arrête de clignoter.

6.4 Fréquence des mises à jour (émission) de la position

DOG GPS X30 permet de choisir la fréquence des mises à jour de la position de votre chien. Plus le collier émet sa position, plus l'information sur la position du chien est actuelle.

1. Arrêtez l'émetteur (collier).
2. Posez la cible rouge sur la partie inférieure du récepteur sur la cible rouge sur l'émetteur pendant 3 secondes – l'émetteur commence à émettre un signal sonore. La fréquence des mises à jour est sélectionnée en fonction du nombre de bips – voir tableau.

Nombre de bips	1	2	3
Fréquence des mises à jour [s]	3	6	9

3. Lé sélection de la fréquence s'effectue en éloignant le récepteur de l'émetteur au moment du nombre de bips demandé.

Remarque: La période peut être modifiée également à distance depuis le récepteur ou l'application Dogtrace GPS. Le réglage dans le récepteur est disponible dans le **MENU** / **UPDARE** **E** **INTE** / **C** **I** - **C** **I3**. Vous trouverez les sélections au tableau du chapitre 7.4. .

AVERTISSEMENT: Une actualisation plus fréquente de la position du chien accélère le déchargement de la batterie dans l'émetteur.

6.5 Sélection des points de contact (DOG GPS X30T)

Les points de contact en inox assurent le transfert des impulsions de stimulation de l'émetteur vers la peau du chien. Chaque emballage contient deux types. Si les poils du chien sont courts, utilisez les points de contact courts. Si les poils sont longs ou denses, utilisez les points longs. Vissez les points de contact sur les vis de l'émetteur – voir fig. 5.1 *Emetteur (collier)* au chapitre *Description du dispositif* à la page 100. Serrez les points de contact à la main. N'utilisez pas pour le serrage des pinces ou d'autres outils susceptibles de provoquer un endommagement irréversible du produit.

6.6 Mise en place du collier

Placez le collier sur lequel est fixé l'émetteur GPS au cou du chien de façon à ce que GPS et l'antenne RF soient dirigés vers le haut (voir image). Le collier doit être suffisamment serré, il ne doit pas tourner mais ne doit pas empêcher la respiration naturelle et l'alimentation du chien. Un collier bien serré est important pour la lecture et l'indication correctes des aboiements du chien.

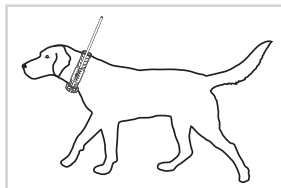

Si l'émetteur comprend un module d'entraînement (kit GPS X30T/X30TB), il est nécessaire de veiller à un bon contact entre les points de contact et la peau du chien. Il est recommandé de mettre en place le collier sur le chien en position debout. Si les poils du chien sont longs ou denses, choisissez les points de contact longs ou coupez les poils à l'endroit de contact des points de contact avec la peau. Une action longue du collier sur la peau du chien peut provoquer une irritation. Si cela arrive, n'utilisez pas DOG GPS jusqu'à la disparition de toute trace d'irritation.

AVERTISSEMENT: Si le collier est trop desserré, l'émetteur va vraisemblablement bouger et les frottements répétés peuvent irriter la peau du chien. En outre, dans ce cas, le contact fiable des points de contact avec la surface de la peau n'est pas assuré, tout comme la fonction correcte du module d'entraînement.

Il est déconseillé de laisser le collier au cou du chien plusieurs heures au même endroit, car il pourrait irriter la peau. Si le collier doit être porté sur une longue période, changez régulièrement la position de l'émetteur au cou. Un collier trop serré peut provoquer des marques sur la peau. Dans ce cas, cessez d'utiliser le collier jusqu'à la disparition de toute trace d'irritation.

7

PREPARATION DU RECEPTEUR (APPAREIL MANUEL)

7.1 Chargement du récepteur

Le récepteur GPS comprend une batterie Li-Pol. Avant la première utilisation, il est nécessaire de charger la batterie.

1. Supprimez les impuretés des contacts de chargement. Branchez le clip de chargement au récepteur (voir image).
2. Branchez le câble à l'adaptateur d'alimentation puis branchez-le au secteur.
3. Sur l'écran s'affichent progressivement les traits dans le symbole de la batterie.
4. Le chargement dure environ 3 heures.
5. La batterie est chargée lorsque le symbole de batterie pleine s'affiche sur l'écran – voir ci-dessous.

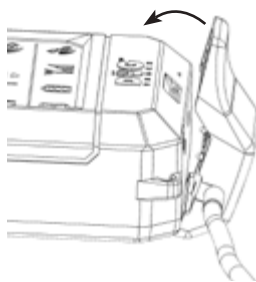

AVERTISSEMENT: Chargez la batterie dans un environnement dont la température est comprise entre 0 à 40 °C. Utilisez pour le chargement l'adaptateur d'alimentation d'origine fourni par le fabricant. L'utilisation d'un autre adaptateur inadéquat pourrait provoquer des dommages irréversibles à la batterie.

7.2 Contrôle de l'état de la batterie dans le récepteur

L'état de la batterie dans le récepteur est indiqué par le symbole de la batterie dans le Panneau d'information du récepteur – ligne en haut de l'écran.

État de charge	Récepteur
100%	
70%	
40%	
10%	

7.3 Réglage du récepteur

- Mise en marche/arrêt du récepteur – maintenez 2 secondes le bouton
- Pour choisir le chien, appuyez sur / .
- Pour allumer/éteindre le rétroéclairage de l'écran, appuyez brièvement sur , le rétroéclairage fonctionnera 15 minutes puis s'éteindra automatiquement.

7.4 MENU du récepteur

Un appui long sur le bouton **MENU** vous permet d'accéder au réglage de plusieurs fonctions. Pour confirmer l'élément choisi dans le MENU, appuyez longuement sur le bouton **MENU**. Pour le retour, appuyez brièvement sur le bouton .

Le tableau suivant représente toute la structure du **MENU**.

Niveau d'emboîtement MENU					chapitre	
1	2	3	4	5		
tRAn inG	[1-C 13	IMPULSE	0-15		8.2	
		tonE*	tRAn inG*	LoudnESS		1-4
			LocAt ion*	LoudnESS		1-4
		FLASH	ON/OFF			
bEEPER	[1-C 13	Node	OFF		8.6	
			1-Po int inG-t			
			2-Po int inG-V			
			3-boAr-t			
		4-boAr-V				
5-run-t						
6-run-V						
SEnS		1-9				
dELAY			1-4			
rAd iuS**			5-60m			
t iNE**			30/60/90/120s			
LoudnESS	1-5				7.7	
PHonE ConnEct ion	ON/OFF				9.1	
LocAt ion	ON/OFF				7.6	
UPdAtE t iNE	[1-C 13	3/6/9			6.4	
CHAnnEL	A/b				7.9	
CRr Node	ON/OFF				8.7	

* Le réglage concerne uniquement les émetteurs X30B / X30TB

** Affiché lors du réglage du mode chasse de (boAr)

7.5 Couplage – codage de l'émetteur (collier) avec le récepteur (appareil manuel)

1. Allumez le récepteur et l'émetteur que vous souhaitez coupler – **coupez les autres émetteurs.**
2. Maintenez le bouton **CODE** sur le récepteur pendant 2 secondes.
3. Choisissez la position pour laquelle vous souhaitez coupler l'émetteur (collier) à l'aide des flèches **▲ / ▼**. Si la position est vide (aucun émetteur, récepteur n'est couplé dans la position ou waypoint sauvegardé), sur l'écran défile verticalement l'inscription **NO CODE**.
4. Maintenez de nouveau le bouton **CODE** pendant 2 secondes.
5. Approchez parallèlement les antennes RF de l'émetteur et du récepteur.
6. Le couplage est suivi de l'inscription **COLLAR SAUVED** et sur l'écran s'allume **[1]** à **[13]** en fonction de la position choisie, dans laquelle vous coupez l'émetteur.
7. Si vous souhaitez coupler un autre émetteur, **répétez le procédé à partir du point 3.**
8. A la fin du mode de codage, appuyez sur **↩**.

Remarque: Si vous souhaitez effacer de la mémoire du récepteur l'un des émetteurs (colliers) ou récepteurs couplés ou des points de cheminement, effectuez le couplage sans émetteur allumé. Environ 20s après, la position donnée affiche **NO CODE**.

Remarque: Le récepteur X30/X30+ peut être couplé avec les émetteurs (colliers) X20/X20+. Il sera impossible d'émettre vers ces colliers des ordres de dressage. Certaines autres fonctions seront également limitées.

7.6 Couplage – codage d'un autre récepteur (appareil manuel) avec votre récepteur

DOG GPS X30 permet de coupler les récepteurs d'autres maîtres-chiens avec votre récepteur puis surveiller leur position. La mise à jour de la position d'autres maîtres-chiens dans votre récepteur s'effectue toutes les 60 secondes.

Avant de commencer le couplage de votre récepteur avec un autre, vous devez enclencher l'émission de la position de l'autre récepteur.

1. Appuyez longuement sur le bouton **MENU** sur le récepteur que vous souhaitez surveiller.
2. Sélectionnez **LOCATE IDN** à l'aide des flèches **▲ / ▼** et appuyez de nouveau longuement sur **MENU**.
3. Sélectionnez **IDN** et en appuyant plusieurs fois sur **↩** retournez à l'écran d'accueil.

Remarque: L'activation de l'émission de la position du second récepteur s'effectue à l'aide de l'application Dogtrace GPS, à laquelle est relié le second récepteur GPS.

À présent, vous pouvez commencer le couplage.

1. Allumez votre récepteur et l'autre récepteur que vous souhaitez surveiller – **les émetteurs (collier) à votre proximité doivent être éteints.**
2. Maintenez sur les deux récepteurs **CODE** pendant 2 secondes.

3. Choisissez **sur votre récepteur à l'aide** des flèches **▲/▼** la position dans laquelle vous souhaitez coupler l'autre récepteur. Si la position est vide (aucun émetteur, récepteur n'est couplé dans cette position, ni aucun waypoint sauvegardé) sur l'écran défile verticalement l'inscription **NO CODE**.
4. Maintenez de nouveau sur **votre récepteur** le bouton **CODE** pendant 2 secondes.
5. Approchez parallèlement les antennes RF des deux récepteurs.
6. Après le couplage, votre récepteur affiche le message **HUNTER SAUED** et s'allume **H I à I3** (en fonction de la position choisie, dans laquelle vous coupez le récepteur).
7. Pour terminer le mode de codage sur les deux récepteurs, appuyez sur **↩**.

Remarque: Un autre récepteur couplé avec votre récepteur est signalé par le  symbole sur le panneau principal de la navigation LCD.

7.7 Réglage du volume de l'indication sonore

Le signal sonore du récepteur est réglable sur 5 niveaux.

1. Appuyez longuement sur le bouton **MENU** et choisissez l'élément **LoudNESS** à l'aide des flèches **▲/▼**.
2. Réglez le niveau sonore à l'aide des flèches **▲/▼**.
3. Appuyez plusieurs fois sur **↩** pour revenir à l'écran d'accueil.

Remarque: Le volume de l'indication sonore peut être réglé également à l'aide de l'application Dogtrace GPS.

7.8 Calibrage du compas numérique

Pour afficher la direction précise vers le collier émetteur, il est indispensable que le calibrage soit correctement effectué. Si le dispositif n'indique pas la bonne direction et ce même si la précision du GPS est maximale (2 traits pour les deux indicateurs de signal sur l'écran), il est probable que le calibrage n'ait pas été fait depuis longtemps ou ne soit pas correct.

AVERTISSEMENT: Procédez au calibrage à l'extérieur dans une zone libre, loin de bâtiments émanant des champs magnétiques – maisons, automobiles, lignes électriques aériennes et souterraines.

Lancement du calibrage

Si vous connaissez la direction du pôle magnétique nord, vous pouvez passer directement au point 2.

1. Appuyez en même temps sur les deux boutons du bas **↩** et **▼** pendant 2 secondes – le calibrage commence. Tournez ensuite progressivement plusieurs fois le dispositif autour de chacun des trois axes (voir fig. 1, 2 et 3). Terminez le calibrage en appuyant sur le bouton retour. Pour un calibrage plus précis, continuez par le point 2.
2. Cherchez le nord sur l'écran à l'aide du compas et tournez le récepteur de façon à ce que l'antenne soit dirigée vers le nord (voir fig. 4). Appuyez en même temps sur les deux boutons du bas **↩** et **▼** pendant 2 secondes – le calibrage commence.

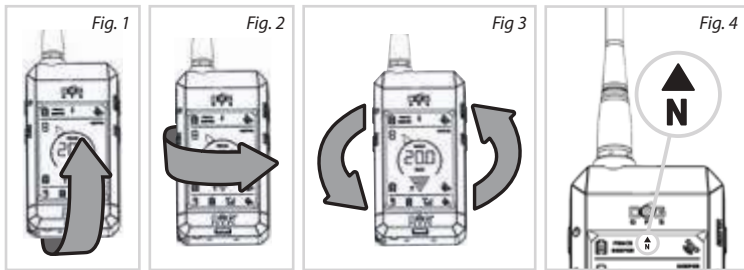

3. Toujours en dirigeant l'antenne vers le nord, réalisez au moins 10 rotations selon les fig. 5 et 6. Pour un calibrage de qualité, chaque rotation devrait être réalisée avec un léger écart de la direction du Nord (voir fig. 7). Plus vous ferez de rotations et plus elles seront lentes, plus la qualité du calibrage sera meilleure. Pour terminer le calibrage, appuyez sur le bouton retour ↵.

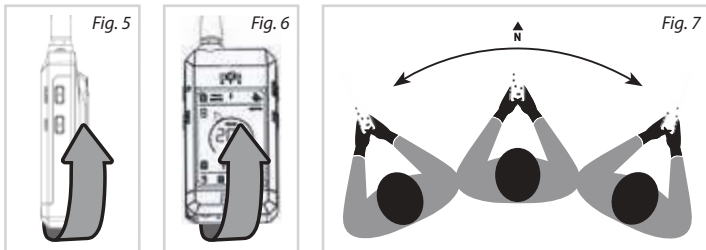

AVERTISSEMENT: La précision du cadran de navigation dépend du bon calibrage du compas numérique. En cas d'une indication imprécise de la direction du chien, procédez à un nouveau calibrage. Le fait de poser le récepteur à proximité du champ magnétique d'un autre objet ou dispositif peut entraîner une modification du calibrage du compas numérique – si cela arrive, il est nécessaire de procéder à un nouveau calibrage du compas.

7.9 Sélection du canal

La quantité d'émetteurs actifs (colliers) dans un environnement proche est limitée. Une émission simultanée de plusieurs émetteurs DOG GPS peut entraîner la perte de certains messages sur la position des chiens, reçus par votre récepteur. Pour augmenter la quantité d'émetteurs actifs dans un espace, vous pouvez augmenter l'intervalle des mises à jour jusqu'à 9 secondes (chapitre 6.4). Si les pertes des messages dans la position se répètent, cet état sera indiqué sur le récepteur DOG GPS X30 par le symbole ! à côté de l'indication de la force du signal RF. Dans ce cas, il est possible de commuter vos émetteurs (colliers) et votre récepteur vers un autre canal. Pour commuter vers un autre canal, tous vos émetteurs (colliers) doivent être à proximité immédiate – au maximum 10 mètres.

AVERTISSEMENT: Le changement du canal est possible uniquement sur les émetteurs et récepteurs (colliers) X30/X30T/X30B/X30TB. Si certains colliers X20 ou X20+ sont couplés sur le récepteur, le récepteur ne permettra pas le changement du canal.

1. Allumez tous les émetteurs et le récepteur dont le canal vous souhaitez changer.
2. Appuyez longuement sur le bouton **MENU** sur le récepteur.
3. A l'aide des flèches **▲ / ▼** choisissez **CHANGER** et appuyez de nouveau longuement sur le bouton **MENU**.
4. Le canal actuellement sélectionné s'affiche en premier. Pour le changer, appuyez sur **▲ / ▼** et choisissez un autre **A** ou **B**.
5. Confirmez la sélection par un appui long sur le bouton **MENU**. Chaque émetteur bipe pour indiquer le changement du canal. Un bip indique le changement vers le canal **A** et deux bips consécutifs vers le canal **B**.
6. Si le canal est bien changé sur tous les émetteurs (colliers) allumés, l'écran affiche **OK**. Si le changement est incorrect, l'écran affiche **ERROR**. Essayez de répéter le procédé à partir du point 4.
7. Appuyez plusieurs fois sur **↩** pour revenir à l'écran d'accueil du récepteur.
8. Contrôlez si votre récepteur reçoit le signal RF de tous les émetteurs. Si ce n'est pas le cas, essayez de changer de nouveau le canal **A/B**.

AVERTISSEMENT: Si votre récepteur est couplé avec un autre récepteur (maîtres-chiens), vous ne pourrez plus les surveiller après le changement de canal. Il faudrait que ces chasseurs changent également le canal de leurs récepteur et émetteur.

Remarque: Le changement du canal d'émission peut également être réglé à l'aide de l'application Dogtrace GPS.

8

FONCTION DOG GPS X30

8.1 Recherche

L'émetteur (collier) et le récepteur (appareil manuel) possèdent un récepteur GPS intégré, leur permettant de connaître la position. L'émetteur envoie l'information sur sa position à l'aide du signal radio (RF) vers le récepteur qui affiche sur l'écran la direction et la distance du chien du maître-chien.

L'écran du récepteur est divisé en trois parties:



- **Panneau d'information du récepteur** – la ligne du haut affiche les données sur le récepteur – état de la batterie, précision de la position GPS, direction du nord magnétique (compas), allumage des fonctions BEEPER (indication d'immobilité du chien) et FENCE (clôture circulaire) de l'un des chiens couplés.
- **Panneau de navigation principal** – la partie centrale de l'écran donne les informations sur l'émetteur (un autre récepteur) actuellement choisi. La flèche allumée de l'indicateur affiche la direction vers la position du chien recherché. Au centre de l'écran est affichée la distance du chien du maître-chien. Les boutons **▲ / ▼** push buttons permettent de changer le chien affiché.

- **Panneau d'information de l'émetteur** – la ligne du bas affiche les données sur un autre émetteur couplé dans l'ordre – état de la batterie, force du signal RF, précision de la position GPS.

Remarque: Si l'indicateur de direction et la distance du chien clignotent, le récepteur ne reçoit pas pendant une durée prolongée l'information sur la position GPS du chien ou le récepteur/émetteur GPS n'a pas de signal. Dans ce cas, l'écran affiche la direction et la distance vers la dernière position connue.

AVERTISSEMENT: Si l'indicateur de direction n'indique pas correctement la direction de votre chien, recalibrez le compas numérique.



États indiqués sur l'écran du récepteur:





  – le récepteur n'a pas reçu l'information sur la position du chien depuis longtemps

 – le clignotement de l'indicateur de force du signal RF signifie qu'il a obtenu l'information sur la position du collier choisi

 – si le symbole de l'antenne RF clignote – elle ne reçoit aucun signal RF de l'émetteur

  – le récepteur ou l'émetteur n'a pas la position GPS

   – aucun émetteur couplé dans la position donnée





    – le récepteur et l'émetteur sont plus près l'un de l'autre que la précision de la position GPS

8.2 Training - Entraînement



Cette fonction permet de corriger un comportement indésirable jusqu'à une distance de 20 km. Le kit de base DOG GPS X30/X30B permet d'utiliser l'ordre acoustique. Le kit DOG GPS X30T/X30TB (training) avec module d'entraînement est élargi d'une impulsion de stimulation et d'un éclairage pour indiquer le chien la nuit à l'aide des LED puissantes.

Signal acoustique (Tone):

Tous les kits de la série X30 permettent deux types de signaux acoustiques







Le signal d'entraînement (   ) sert d'ordre sonore au chien. Cet ordre peut précéder une impulsion de stimulation et représente un avertissement très efficace. Il remplace un sifflet, dont le chien perçoit le volume de la même façon et ce même s'il se trouve très loin.

Le signal acoustique de localisation (   ) sert à chercher le chien dans la nuit ou dans une végétation dense. Ce signal est audible jusqu'à une distance de 30 m (émetteurs X30/X30T) ou à une distance de 300 m (émetteurs X30B/X30TB).

Le signal acoustique d'entraînement est activé par le bouton  et le son de localisation par l'appui simultané sur les boutons  + .

En ce qui concerne les émetteurs X30B et X30TB, il est possible de régler le volume des deux types de signaux acoustiques dans le **MENU** du récepteur.

1. Appuyez sur le bouton **MENU**.

2. En utilisant les flèches  /  sélectionnez l'élément     pour le confirmer, appuyez longuement sur le bouton **MENU**.

3. Choisissez la position de l'émetteur (collier) que vous souhaitez régler – [I à [I] et appuyez longuement sur le bouton **MENU**.
4. A l'aide des flèches ▲/▼, choisissez l'élément **SOUND**, appuyez longuement sur le bouton **MENU**.
5. A l'aide des flèches ▲/▼ choisissez **TRAINING SOUNDNESS** pour régler le volume du son d'entraînement, ou **LOCALIZATION SOUNDNESS** pour régler le volume du son de localisation. Confirmez la sélection en appuyant longuement sur le bouton **MENU**.
6. Choisissez le volume 1-4.
7. Pour retourner à l'écran d'accueil, appuyez plusieurs fois sur ↵.

Remarque: Le volume du son d'entraînement ou de localisation peut être réglé à l'aide de l'application Dogtrace GPS.

Impulsion de stimulation (IMPULSE): ⚡ (UNIQUEMENT GPS X30T/X30TB)

Cette fonction peut activer dans l'émetteur (collier) l'avertissement sous forme d'impulsions de stimulation sûres, transmises par deux points de contact. Le principe des impulsions de stimulation n'est pas de blesser le chien. Une impulsion est très désagréable pour le chien, par conséquent, il fait rapidement le lien entre l'ordre oral, le signal acoustique et la sensation désagréable au cou.

Le réglage de l'intensité de l'impulsion s'effectue dans le **MENU** de la même manière que pour la sélection du signal acoustique faible/fort.

Uniquement au point **4**, choisissez **IMPULSE** et au point **5** la grandeur de l'impulsion, où 0 est sans impulsion, 1 l'impulsion la plus faible et 15 la plus élevée. L'impulsion de stimulation est envoyée après l'appui simultané sur les boutons **+** **FENCE** vers l'émetteur (collier) sélectionné sur le panneau principal du récepteur (appareil manuel).

Remarque: Le changement de l'intensité d'impulsion de stimulation du chien à l'aide de l'application dans le téléphone portable entraîne le changement automatique de l'intensité d'impulsion de stimulation de ce chien également dans le récepteur et vice-versa.

Fonction éclairage (Flash): ☀ (UNIQUEMENT GPS X30T/X30TB)

La fonction d'éclairage peut être utilisée pour localiser un chien dans le noir. La fonction peut être lancée dans le **MENU**.

Le procédé d'enclenchement de la fonction est le même que pour régler le niveau sonore du signal acoustique.

Uniquement au **point 4** choisissez l'option **FLASH** et au **point 5** choisissez **ON**. La version plus simple est l'activation de la fonction dans l'**application Dogtrace GPS**.

8.3 Fonction compas – détermination du Nord

Le symbole **N** indique la direction du Nord magnétique. Si deux flèches sont allumées simultanément, la direction du Nord se situe entre les deux flèches.

8.4 Fonction FENCE – clôture circulaire (limite acoustique circulaire)

La fonction FENCE vous avertit si votre chien dépasse la limite de la zone déterminée. La limite est réglable dans un rayon de 30 m à 2 km maximum du récepteur. La fonction FENCE peut être activée pour plusieurs chiens, le réglage est mémorisé pour chaque chien séparément.

Si le chien dépasse la limite réglée, le récepteur émet des signaux sonores (bips longs discontinus) et sur l'écran du récepteur de ce chien commence à clignoter un cercle en dessous de l'indicateur de direction. Pour savoir quel chien a dépassé la limite réglée, commutez entre les émetteurs couplés jusqu'à trouver un cercle qui clignote.

Lors de la mise en marche de cette fonction, le récepteur doit capter le bon signal GPS:

1. Choisissez sur le panneau principal de la navigation le numéro de chien pour lequel vous souhaitez enclencher la fonction FENCE.
2. Appuyez longuement sur le bouton **FENCE**.
3. Réglez la distance de la limite acoustique à l'aide des flèches ▲/▼ arrows.
4. Appuyez brièvement sur ↩ pour revenir à l'écran d'accueil.

Après l'enclenchement de la fonction, l'écran principal affiche **FENCE**. Dans la ligne supérieure de l'écran s'affiche l'inscription **FENCE**, si la fonction est activée au minimum pour l'un des colliers couplés avec le récepteur.

Le récepteur émet un signal sonore court et discontinu – l'émetteur (collier) ou le récepteur n'ont pas de signal GPS ou RF. Cet état peut survenir si le chien rentre, par exemple, dans un bâtiment (sans signal GPS), hors de portée du signal RF ou si la batterie de l'émetteur est déchargée.

AVERTISSEMENT: Pour une fonction précise de FENCE, il est préférable que le signal GPS du récepteur soit le meilleur possible. Si le signal n'est pas suffisant, l'indication de dépassement de la limite ne sera pas précise (GPS).

Remarque: Si vous souhaitez utiliser en même temps la fonction FENCE et la recherche, coupez un chien sur deux positions dans le récepteur. Ensuite, vous pouvez activer la fonction FENCE sur l'une des positions et utiliser l'autre pour la recherche.

Arrêt de la fonction FENCE:

1. Choisissez sur le panneau principal de la navigation le numéro du chien pour lequel vous souhaitez arrêter la fonction FENCE.
2. Appuyez longuement sur le bouton **FENCE**
3. A l'aide des flèches ▲/▼ réglez **OFF**.
4. Appuyez brièvement sur ↩ pour revenir à l'écran principal

8.5 WAYPOINT – point de cheminement (sauvegarde de la position du récepteur)

La fonction waypoint permet de sauvegarder les coordonnées GPS de l'endroit où se trouve actuellement le récepteur (appareil manuel). Vous pouvez naviguer plus tard vers le point sauvegardé.

Sauvegarde de waypoint – point de cheminement :

1. Maintenez le bouton **CODE** sur le récepteur pendant 2 secondes.
2. Choisissez à l'aide des flèches ▲ / ▼ la position pour laquelle vous souhaitez sauvegarder waypoint. Si la position est vide (aucun émetteur ou récepteur n'est couplé dans la position donnée, ni aucun waypoint sauvegardé), sur l'écran s'affiche NO CODE.
3. Maintenez le bouton **CODE** pendant 2 secondes – après environ 20 secondes apparaît l'inscription PLACE SAUVE.
4. Appuyez sur le bouton ↩ pour revenir à l'écran d'accueil.

Pour naviguer vers waypoint choisissez la position en question ▲ / ▼ dans le panneau principal de la navigation.

Suppression de waypoint:

1. **Arrêtez tous les émetteurs (colliers)** à proximité du récepteur.
2. Maintenez le bouton **CODE** sur le récepteur pendant 2 secondes.
3. Choisissez la position à effacer à l'aide des flèches ▲ / ▼.
4. Maintenez le bouton **CODE** pendant 2 secondes – après environ 20 secondes apparaît l'inscription NO CODE.
5. Appuyez sur le bouton ↩ pour revenir à l'écran d'accueil.

AVERTISSEMENT: Après la sauvegarde d'un waypoint dans la position d'un récepteur déjà couplé, vous effacez l'émetteur de la mémoire du récepteur.

8.6 Fonction BEEPER – indication d'immobilité

La fonction BEEPER est utilisée en particulier par des garde-chasse/chasseurs pour distinguer l'intensité du mouvement ou la présence du chien à proximité d'un sanglier.

Si l'émetteur (collier) est en marche et le chien bouge, l'inscription **BEEPER clignote** dans la fenêtre principale de la navigation sur l'écran du récepteur. Si le chien ne bouge pas ou se trouve à proximité d'un sanglier, l'inscription **BEEPER est allumée en continue**. Dans la ligne supérieure de l'écran est indiqué, par l'inscription BEEPER, l'état où l'indication sonore ou vibratoire est sélectionnée sur le récepteur pour au moins un chien.

Réglage de la fonction BEEPER – indication d'immobilité:

La fonction BEEPER doit être bien réglée avant la chasse

1. Appuyez longuement sur le bouton **MENU**, sélectionnez **BEEPER** et confirmez par un appui long sur **MENU**.
2. Choisissez l'émetteur (collier) pour lequel vous souhaitez régler BEEPER. Appuyez longuement sur le bouton **MENU**.
3. A l'aide des flèches ▲ / ▼ choisissez le paramètre que vous souhaitez régler et confirmez de nouveau par un appui long sur **MENU**.
4. A l'aide des flèches ▲ / ▼ choisissez la valeur ou le mode souhaité. Pour remonter d'un niveau, appuyez sur ↶.
5. Après le réglage complet de BEEPER, retournez à l'écran principal en appuyant de façon répétée sur ↶.

Réglage du mode – MODE

Le dispositif permet de sélectionner 7 modes

N° de mode	Nom du mode	Indication		Type de chasse
		Mouvement	Arrêt	
	OFF	Inscription Beeper clignote	Inscription Beeper est allumée	-
1	POINTE-INTE	-	sonore	chasse aux oiseaux
2	POINTE-INTE-V	-	vibratoire	chasse aux oiseaux
3	BARRIÈRE	-	sonore	chasse aux sangliers
4	BARRIÈRE-V	-	vibratoire	chasse aux sangliers
5	SONNE	sonore	-	-
6	SONNE-V	vibratoire	-	-

AVERTISSEMENT: L'indication sonore et vibratoire peut être réglée pour 4 chiens au maximum. Lors du réglage de l'indication sonore et vibratoire, il est possible de distinguer les différents chiens selon le nombre de bips/vibrations (nombre maximal 4 bips ou vibrations) désignant l'activité/l'immobilité du chien. Si l'indication sonore et vibratoire est réglée pour plusieurs chiens, la vibration et le son se produisent en même temps.

Les modes 3 et 4 sont destinés à la chasse aux sangliers. L'indication (sonore ou vibratoire) est déclenchée si le chien se déplace à l'intérieur d'un cercle fictif avec un rayon r (radius), pendant une durée t (time).

Réglage de la sensibilité – SENS

Le réglage de la sensibilité pour les modes 0, 1, 2, 5, 6 sert pour une distinction plus précise de l'état action/immobilité du chien.

S-1: Sensibilité minimale – pour évaluer l'immobilité, le chien peut légèrement bouger

S-9: Sensibilité maximale - pour évaluer l'immobilité, le chien doit être à l'arrêt total.

Réglage du retard – DELAY

Le réglage du retard pour les modes 0, 1, 2, 5, 6 – l'indication est lancée si le chien reste dans l'état donné (action/immobilité) pendant la durée réglée. Le retard de l'indication de l'état dépend également de la fréquence des mises à jour de la position réglée (chapitre 6.4 à la page 99).

Fréquence des mises à jour [s]	3				6				9			
	1	2	3	4	1	2	3	4	1	2	3	4
Retard (delay)	7	10	13	16	10	16	22	28	11	20	29	38

Les temps sont indiqués à titre d'orientation.

Réglage du rayon – r R d u S

Le réglage du rayon d'un cercle virtuel concerne uniquement le mode de chasse aux sangliers. Si le chien se déplace dans ce rayon pendant un certain temps (time), le récepteur évalue si le chien se trouve à proximité d'un sanglier. Le rayon d'un cercle peut être réglé de 5 à 60 m.

Réglage de l'heure – t n E

Le réglage de l'heure concerne uniquement le mode de chasse aux sangliers. L'indication est lancée si le chien reste dans le cercle virtuel pendant le temps déterminé – time. Le temps peut être réglé de 30 à 120 s.





Remarque: L'indication sonore ou vibratoire activée de la fonction BEEPER peut être désactivée à l'aide du bouton . La désactivation concerne uniquement l'émetteur qui est actuellement sélectionné dans la fenêtre principale de la navigation. Après le changement de l'état du chien – action/immobilité, l'indication est de nouveau activée.

CONSEIL: La fonction BEEPER peut être réglée confortablement à l'aide de l'application Dogtrace GPS

8.7 CAR mode – mode voiture

La carrosserie et l'électronique dans une voiture peuvent influencer le fonctionnement du compas numérique dans le récepteur – la direction vers le chien surveillé peut ne pas s'afficher correctement. Après l'activation du mode CAR, la direction vers le chien ne sera pas déterminée par un compas numérique, mais par le changement de la position du récepteur GPS.

Mise en marche/arrêt du mode CAR:

1. Appuyez longuement sur le bouton **MENU** et à l'aide des flèches  /  choisissez .
2. Pour mettre le mode en marche, choisissez , pour l'arrêter, choisissez .
3. Pour le bon fonctionnement, il est nécessaire de maintenir l'antenne RF du récepteur dans la position de la circulation et de rouler (vitesse supérieure à 1 m/s). Si le récepteur n'est pas en mouvement, la flèche directionnelle se met à clignoter et indiquera la dernière direction connue.

Parmi les principaux avantages du DOG GPS X30, citons la possibilité de connecter sans fil le récepteur à un téléphone portable (tablette) avec système opérateur Android. Le téléphone portable permet d'afficher tous les appareils couplés avec le récepteur sur une carte on-line ou off-line.









L'application permet de commander et de régler la plupart des fonctions et de leurs paramètres qui sont ensuite synchronisés avec le récepteur GPS.

Téléchargez sur Google play l'application Dogtrace GPS et installez-la.

9.1 Couplage du récepteur (appareil manuel) avec un téléphone portable

AVERTISSEMENT: Avant de commencer le couplage, préparez le code PIN noté à l'arrière du mode d'emploi (ou dans la boîte du produit).

Vérifiez avant le couplage si sur l'écran du récepteur clignote le symbole . Si ce symbole ne s'affiche pas sur l'écran, il est nécessaire de mettre en marche la communication sans fil dans le récepteur.

1. Appuyez longuement sur le récepteur sur le bouton **MENU**.
2. A l'aide des flèches  /  sélectionnez **PHONE CONNECTION** et appuyez de nouveau longuement sur **MENU**.
3. Choisissez  et appuyez plusieurs fois sur  pour revenir à l'écran d'accueil.
4. Symbol  clignotera sur l'écran.
5. Dans l'application Dogtrace GPS, cliquez sur  le bouton rouge ou choisissez  (Menu),  (Réglage) et l'élément **Connexion du récepteur X30**.
6. Suivez les consignes affichées dans l'application.
7. **Sélectionnez le nom de votre récepteur (Name) que vous trouverez au dos du mode d'emploi dans les Appareils disponibles.**
8. Lors du premier couplage est demandé le code PIN. Pour certains téléphones portables, il est nécessaire d'ouvrir la fenêtre pour la saisie du PIN depuis la barre de notification (barre d'avertissement).
9. Après le couplage correct, le symbole  devrait être affiché en continu sur l'écran du récepteur et dans l'application devrait s'afficher l'inscription **Connecté (connected)**.
10. Appuyez dans l'application sur la flèche retour pour revenir dans la carte. À présent, la carte affiche tous les appareils couplés avec le récepteur et les waypoints sauvegardés.

Remarque: Lorsque le couplage du récepteur X30 avec un téléphone portable échoue, essayez d'arrêter puis de rallumer l'application Dogtrace GPS et de répéter le procédé décrit.

Les différentes fonctions de l'application sont décrites dans le mode d'emploi à télécharger sur www.dogtrace.com.

10 PORTEE MAXIMALE ET PRECISION DU GPS

DOG GPS X30 peut être utilisé jusqu'à une distance de 20 km (visibilité directe entre l'émetteur et le récepteur). La portée maximale et la précision du GPS sont influencées par de nombreux facteurs – temps, terrain, végétation, etc.

La position GPS sera moins précise sur un terrain avec végétation dense ou construit et la portée sera plus courte – ce qui n'est pas dû à un défaut de l'appareil, mais aux lois physiques et aux possibilités techniques (dans le cadre des normes européennes autorisées). En cas de signal GPS faible, la distance ne sera pas précise et changera selon les modifications de la précision GPS du récepteur et de l'émetteur.

Assurance de la portée maximale et de la précision de l'appareil:

- Contrôlez si la batterie du récepteur et de l'émetteur est suffisamment chargée
- Fixez correctement l'émetteur au cou du chien – l'antenne RF doit être dirigée vers le haut
- Tenez le récepteur le plus haut possible, l'antenne RF vers le haut, presque perpendiculairement au sol (pour pouvoir distinguer la direction sur l'indicateur de direction)

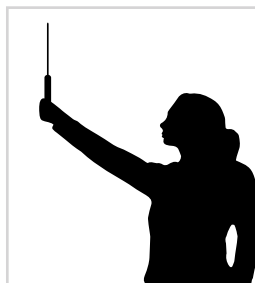

11 CONSEILS EN CAS DE PROBLEME

1. Lisez de nouveau le présent mode d'emploi et contrôlez si le problème n'est pas causé par une batterie faible dans le récepteur ou l'émetteur et rechargez-la en cas échéant.
2. Si l'appareil se décharge rapidement – la durée de vie de la batterie arrive à sa fin, remplacez-la
3. Si la batterie de l'émetteur se décharge rapidement, baissez la fréquence des mises à jour.
4. Si l'émetteur ne communique pas avec le récepteur, essayez de coupler de nouveau l'appareil – voir chapitre: **7.5 Couplage de l'émetteur avec le récepteur** à la page 103.
5. Si l'indication de la direction du chien n'est pas précise, procédez à un nouveau calibrage du compas – voir chapitre: **7.8 Calibrage du compas numérique** à la page 104.
6. Si l'appareil n'indique pas la position précise, calibrez le compas, trouvez le meilleur signal GPS et vérifiez si les antennes RF et GPS des appareils sont dirigées vers le ciel.
7. Si le compas sur le panneau d'information du récepteur disparaît (ligne supérieure sur LCD) – le mode voiture **CAR MODE** est allumé (chapitre 8.7).
8. Lorsqu'il est impossible de coupler le récepteur avec un téléphone portable, vérifiez dans le MENU du récepteur si la communication sans fil est active - option **PHONE CONNECT ION** (chapitre 9.1).
9. Si le problème persiste, contactez votre vendeur.

N'utilisez jamais DOG GPS X30 des substances volatiles telles que dissolvant, essence ou d'autres produits de nettoyage pour nettoyer votre appareil. Utilisez un chiffon doux et humide et éventuellement un produit de nettoyage neutre.

Si vous n'utilisez pas l'appareil pendant une durée prolongée, rechargez la batterie au moins une fois par an.

Après un éventuel changement de batterie dans l'émetteur (dévissage du couvercle en plastique de l'émetteur), il est nécessaire de contrôler régulièrement le serrage des vis du boîtier de l'émetteur. Serrez les vis avec une force adéquate.

AVERTISSEMENT: Aucune réclamation ne sera acceptée en cas de pénétration de l'humidité dans le boîtier de l'émetteur suite à un serrage incorrect des vis du boîtier de l'émetteur.

Si vous utilisez l'émetteur DOG GPS sur un terrain avec conditions extrêmes, entraînant une usure mécanique importante, il est nécessaire de protéger l'émetteur. Les réparations sous garantie ne concernent pas des cas d'endommagement dû à l'usure excessive

Système de localisation GPS, GLONASS

Récepteur (appareil manuel)

Alimentation batterie Li-Pol 1850 mAh
 Durée de la batterie chargée jusqu'à 45 h
 Durée de rechargement 3 heures
 Protection étanche
 Température de service -10 °C à +50 °C
 Température de charge 0 °C à 40 °C
 Poids 197 g
 Dimensions 119 x 62 x 15 mm

Émetteur (collier) **X30/X30T/X30B/X30TB**

Portée jusqu'à 20 km (visibilité directe)
 Alimentation batterie Li-Pol 1850 mAh
 Durée de la batterie chargée
 jusqu'à 40 heures – intervalle de mise à jour de la position 3 s
 jusqu'à 50 heures – intervalle de mise à jour de la position 9 s
 Durée de rechargement 3 heures
 Fréquence (puissance) 869,525 MHz (500 mW)
 Protection étanche
 Sangle réglable environ 33 - 66 cm
 Température de service -10 °C à +50 °C
 Température de charge 0 °C à +40 °C
 Poids X30/X30T/X30B/X30TB 142/166/154/172 g
 Dimensions X30/X30T 77 x 45 x 29 mm / 77 x 45 x 34 mm
 Dimensions X30B/X30TB 77 x 45 x 44 mm / 77 x 45 x 49 mm

Application Dogtrace GPS

Versions Android 6.0 et plus

Principale fenêtre de la navigation				Chapitre
NO SIG	No signal	Pas de signal	Pas de signal RF de l'émetteur	8.1
NO GPS	NO GPS	Pas de GPS	Pas de position GPS du récepteur ou émetteur	
NEAR	NEAR	Près	Le récepteur et l'émetteur sont plus près que la précision des positions GPS	
CAL	CAL	Calibrage	Calibrage compas numérique dans le récepteur	7.8
Couplage (codage)				
NO CODE	No code	Pas de couplage	Aucun émetteur ou récepteur couplé à la position donnée, ni waypoint sauvegardé	7.5 7.6 8.5
COLLAR SAVED	Collar saved	Collier sauvegardé	Émetteur (collier) sauvegardé (couplé) à la position donnée	7.5
HUNTER SAVED	Hunter saved	Maître-chien (chasseur sauvegardé)	Sauvegarde du récepteur d'un autre chasseur sur votre récepteur	7.6
PLACE SAVED	Place saved	Endroit sauvegardé	Sauvegarde de waypoint dans le récepteur	8.5
MENU				
TRAINING	Training	Entraînement	Menu réglage d'entraînement	8.2
IMPULSE	Impulse	Impulsion	Réglage de l'intensité de l'impulsion de stimulation	
tone	Tone	Ton	Réglage du volume du son d'entraînement et de localisation	
TRAINING* LOUDNESS	Training loudness	Volume d'entraînement	Volume du son d'entraînement	
LOCATION* LOUDNESS	Location loudness	Volume de localisation	Volume du son de localisation	
FLASH	Flash	Flash	Marche/arrêt fonction d'éclairage	

bEEPER	Beeper	Bipeur	Menu réglage beeper	8.6
Mode	Mode	Mode	Réglage mode beeper	
POINt INt	Pointing-t	Arrêt - ton	Chien immobile - indication sonore	
POINt INt V	Pointing-V	Arrêt - vibration	Chien immobile - indication vibrations	
BOARt	Boar-t	Sanglier - ton	Chien à proximité d'un sanglier - indication sonore	
BOARt V	Boar-V	Sanglier - vibrations	Chien à proximité d'un sanglier - indication vibrations	
Run-t	Run-t	Course - ton	Chien court - indication sonore	
Run-V	Run-V	Course - vibrations	Chien court - indication vibrations	
SEnS	Sensitivity	Sensibilité	Sensibilité du beeper	
dELAY	Delay	Retard	Retard d'indication beeper	
rAd iUS	Radius	Rayon	Rayon du cercle virtuel	
t iNE	Time	Heure	Durée pendant laquelle le chien doit rester dans le cercle virtuel	
LoudnESS	Loudness	Niveau sonore	Niveau sonore de l'indica- tion sonore du récepteur	7.7
PHonE ConnEct ion	Phone connection	Connexion téléphone	Activation de la communication sans fil du récepteur avec un téléphone portable	9.1
LocAt ion	Location	Position	Activation de l' émission de la position du récepteur	7.6
UPdAtE t iNE	Update time	Heure d'actualisation	Réglage de la période d'émission de la position du chien	6.4
CHAnnEL	Channel	Canal	Commutation canaux A/B	7.9
Car Mode	Car mode	Mode voiture	Calcul de la direction vers le chien depuis le changement de la position GPS	8.7

* Uniquement pour émetteurs X30B et X30TB

La société **VNT electronics s.r.o.** garantit le produit contre tout défaut de fabrication pour une durée de deux ans à compter de la date d'achat. La garantie ne couvre pas les éléments suivants:

- sangles (colliers)
 - risques directs ou indirects pendant le transport du produit chez l'acheteur
 - dommages mécaniques au produit causés par une négligence de la part de l'utilisateur ou par un accident (ex. mordillage, rupture, chocs, force excessive exercée sur l'œillet de la sangle du collier etc.).
1. La période de garantie commence à courir le jour de réception des marchandises par l'acheteur. Pour faire valoir une réclamation auprès du vendeur, il est nécessaire de présenter le certificat de garantie ou une preuve d'achat. L'intégralité des conditions commerciales est disponible sur: **www.dogtrace.com**.
 2. La durée de garantie ne s'applique pas à la baisse de la capacité de la batterie intégrée. La batterie est garantie 6 mois à partir de la date d'achat.
 3. Cette garantie ne couvre pas les défauts du produit occasionnés par :
 - a) une installation incorrecte ou le non-respect des instructions mentionnées dans le mode d'emploi fourni par le fabricant
 - b) une utilisation incorrecte de l'appareil
 - c) un stockage inadéquat ou un entretien de l'appareil inapproprié
 - d) une manipulation par des personnes non autorisées ou par une réparation effectuée sans l'approbation du fabricant
 - e) en raison d'une catastrophe naturelle ou d'autres événements inévitables
 - f) une modification de la marchandise effectuée par le consommateur, si une telle modification a entraîné des dommages et des défauts des marchandises
 - g) en raison des dommages mécaniques causés par le consommateur
 - h) une usure excessive de produit
 - i) un traitement incompatible avec les présentes conditions de garantie ou avec les instructions d'utilisation de la part de l'utilisateur
 4. Aucune garantie ne sera reconnue en cas de non paiement de l'intégralité du prix de la marchandise ou s'il s'agit d'un produit vendu en soldes.
 5. Le réclamant doit prouver le défaut du produit, permettre au fabricant de vérifier le bien fondé de la réclamation et d'évaluer l'étendue des défauts. Il est également tenu de remettre le produit dans l'état permettant l'évaluation des défauts. Le réclamant n'a pas le droit de réparer lui-même le produit ou le faire réparer par un tiers, faute de quoi il perd les droits résultant de la responsabilité du fabricant des produits défectueux.
 6. Les droits du consommateur résultant de la responsabilité du fabricant par rapport aux défauts sont régis par la réglementation juridique. En cas de défaut de fabrication avéré du matériel, le fabricant est obligé de remplacer la pièce défectueuse par une pièce neuve.
 7. Les articles présentés à la réclamation doivent être dûment nettoyés. Le service réclamations est en droit de refuser les articles ne respectant pas les principes d'hygiène générale. **Si la sangle du récepteur ne fait pas l'objet de la réclamation, ne pas la joindre à la marchandise qui en fait l'objet.**
 8. En cas d'envoi de l'article pour réclamation par la poste ou une société d'expédition, il est nécessaire que ce dernier soit correctement emballé et protégé contre tout endommagement. A cette fin, il est recommandé de garder l'emballage d'origine (n'est pas indispensable pour faire valoir la réclamation).

En raison de l'évolution continue des produits, les informations contenues dans ce manuel peuvent faire l'objet de changement sans préavis.

*La reproduction de ce manuel sans le consentement de la société **VNT electronics s.r.o.** est interdite.*